



Typisch eivormig...

Het gezicht naar het Oosten...

Bij het naar binnen gaan hebben in het begin nogal wat mensen problemen, maar als ze eenmaal zitten valt het allemaal erg mee en voelt de gemiddelde Indiaan zich thuis.

Veel vaker echter komt het voor, dat argeloze, niet wetende Indianen, toch zeer aangetrokken door het object *tipi*, binnenlopen en je het hemd van je lijf vragen over het bouwen van een tipi.

Voor die Indianen is dit boekje bedoeld en wie weet bouwen ze nu zelf een tipi. Anyway, het is een ruime, zeer vanzelfsprekende ruimte, met een geheel eigen sfeer, met een plek voor open vuur: als je in een tipi stookt, heb je warmte en licht tegelijk.

Typisch, maar het heeft stijl, misschien meer dan een gemiddeld appartement in Manhattan.

Succes met bouwen!

Jos Vederlicht Loonen.

*Whatever you do with it,
you can use parts of it.*



TUPI-BOUW-BOEK

Harry van den Berkmortel

Mijn speciale dank gaat uit naar:

- Bernadet Huibers en
- Ralf van der Schaar

Aan dit boek werkten mee:

- Nelly van de Mortel, taaltechniek
- Tatjana Makov, voorplaat en inzet achterplaat
- Drukkerij G2, drukwerk

ISBN 90-801743-1-9

CIP

NUGI 626

Trefw.: tipi's / Indianen

© Uitgeverij Yellow Moon, 1993

yellow.moon@bigfoot.com

Amer 106, 5750 AE Deurne, Nederland.

Telefoon 0493-310257

Niets van deze uitgave mag worden verveelvoudigd en/of openbaar gemaakt door middel van druk, microfilm, fotokopie of op welke andere wijze ook, zonder voorafgaande schriftelijke toestemming van de uitgever.

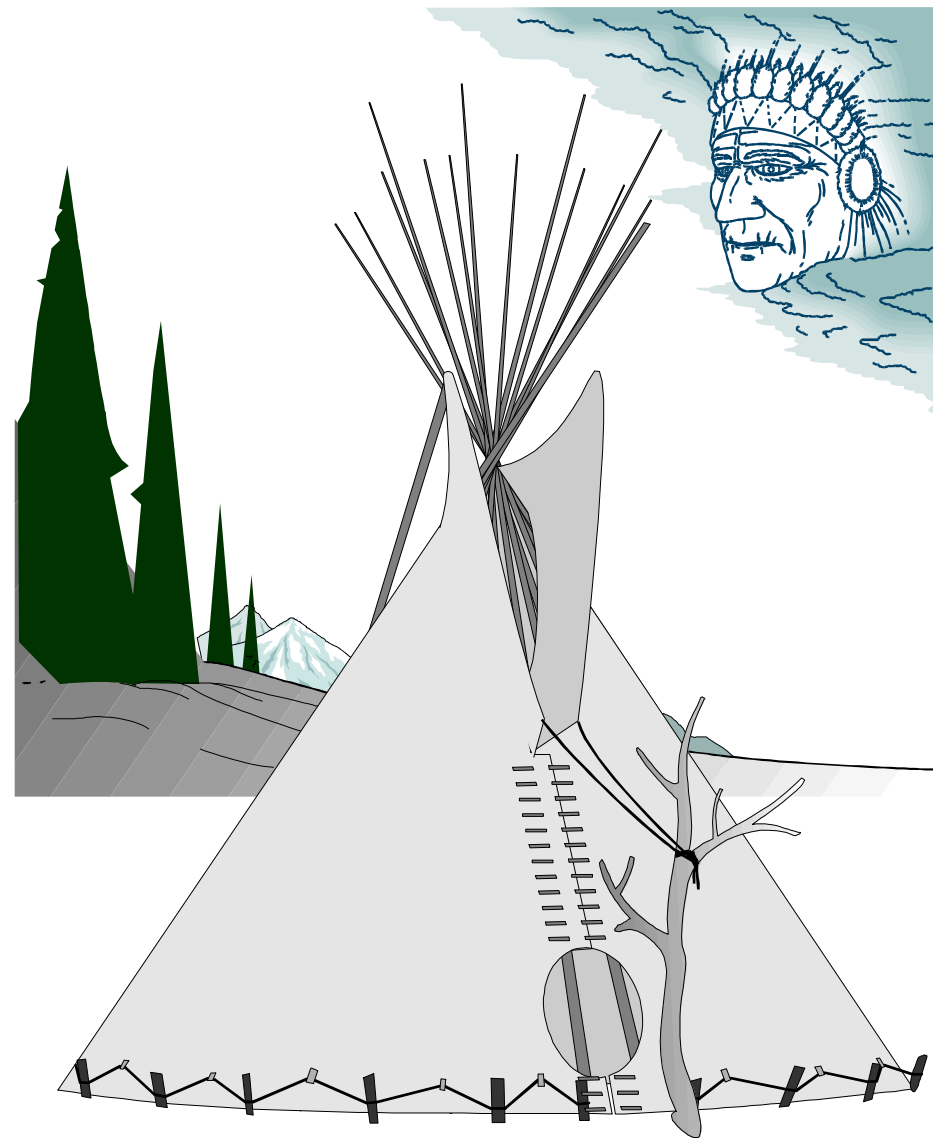

Voor Irma Mamojo Bolingo Aarsman
en Jos Vederlicht Loonen.

Voorwoord

Voor alles wil ik Jos Vederlicht Loonen bedanken, die mij meenam naar het landjuweel, en Irma Mamojo Bolingo Aarsman, die (net terug van een trip naar de Noordamerikaanse Indianen) mij veel liet zien van de Indiaanse denk- en werkwijze en de kracht van de Great Spirit. Verder wil ik Rudolf Stokvis bedanken, die mij uitnodigde in zijn tipi, en de mensen van het Amsterdams Ballongezelschap en van Ruigoord, die mij tijdens het landjuweel op indringende wijze kennis lieten maken met een wereld waarin de lijnen tussen de Great Spirit, mensen, dieren en planten merkbaar zijn als een universele eenheid.

Wonen in een tipi is een ervaring die voor mij het dichtst bij de natuur ligt: het heeft een geweldig goede sfeer en een groter comfort dan het wonen in zomaar een tent of een huis.

Iedereen kent de effecten als men in huis bijvoorbeeld een kaarsje aansteekt of in een kring gaat zitten; het zitten rond een open vuur heeft sfeer, het horen van natuurlijke geluiden om je heen heeft sfeer.

Het wonen in een tipi combineert al deze ervaringen in één. De ronde vorm, de warmte van het open vuur in het midden, iedereen in een kring, verlichting van kaarsen, het horen krassen van de uil buiten, van binnenuit zien waar de zon staat, zien waar de wind vandaan komt, 's nachts de sterren zien die boven de rookgatopening staan... al deze ervaringen versterken mijn gevoel dat ik dicht bij de natuur leef, eigenlijk er middenin.

Dit boekje heb ik gemaakt voor iedereen die op zoek is naar een ruime woning met veel comfort, met een geweldige sfeer en die toch nog goed te vervoeren is.

Dit boek is gebaseerd op bestaande Amerikaanse teksten, aangevuld met ideeën van mensen die zelf al een tipi hebben gebouwd. Daardoor is dit boek niet alleen een handleiding voor het bouwen van een tipi, maar voor het bouwen van een originele tipi, gesteund door de bouwinzichten van de Indianen van vandaag de dag.

Veel bouw- en woongenot!

Harry van den Berkmortel,
november 1993.

Inhoud

De Sioux Tipi 6

Materialen 7

Palen 8

Doek 8

Het maken van het tipidoek 9

Basisdoek 9

Bevestigingsflap 14

Deuropening 15

Sluiting 16

Rookflappen 18

Rookpaalhoesjes 20

Verstevingingen 21

Touwen 21

Afwerking 23

Deur 24

Het maken van het binnendoek 25

Het opzetten van de tipi 28

Plaatsen van de basispalen 29

Plaatsen van de overige palen 32

Plaatsen van de bevestigingspaal 35

Plaatsen van de rookflappalen 37

Plaatsen van de haringen 39

Bevestigen van het binnendoek 42

Bevestigen van de deur 46

Vuurplaats 47

Het vervoer 48

Leven in een tipi 49

De Sioux Tipi

Er zijn twee basismodellen van de Indianentipi: het ene heeft drie basispalen (Cheyenne en Sioux), het andere vier (Crow). In dit boek wordt een beschrijving gegeven van de tipi met drie basispalen, die eenvoudiger, sterker en - over het algemeen - makkelijker is op te zetten dan het model met vier basispalen.

Indianentipi's varieerden van iets minder dan 3 meter in doorsnee tot bouwwerken met een diameter van meer dan 9 meter. De kleine tipi's werden gebruikt tijdens jachtexpedities, de grote als permanente verblijven. Voor de grote bouwwerken waren natuurlijk meer en langere palen nodig dan voor de kleine. In dit boekje is gekozen voor een tipi met een diameter van ongeveer 6 meter, die ruim is, maar toch redelijk te vervoeren met een auto. Voor de hierna beschreven tipi kun je 12 tot 18 palen gebruiken; ik ben uitgegaan van 15 palen, wat een fraai resultaat geeft. De in dit boek vermelde afmetingen komen globaal overeen met het patroon van de Sioux-tipi uit *The Indian Tipi*. Dit boek, dat geschreven is door Reginald en Gladys Laubin, is het standaardwerk op het gebied van tipi's bouwen (University of Oklahoma Press).

Natuurlijk kun je afwijken van de maten die hier gegeven zijn: je kunt allerlei variaties aanbrengen, bijvoorbeeld in de maten van de rookflappen en het plaatsen van het zogenaamde "punt X" (wanneer je dit dichterbij de ophangflap legt, wordt je tipi meer kegelvormig en minder eivormig).

Wanneer je een tipi met een doorsnee van 6 meter wilt krijgen, moet je je wel aan de genoemde doeklengtes houden.

Materialen

Voor het bouwen van een tipi heb je het volgende nodig:

Palen:	15 palen van $\pm 7,60$ meter voor het frame; 2 palen van $\pm 7,60$ meter voor de rookflappen; 1 stok van $\pm 2,50$ meter voor het rookflaptouw.
Doek:	63,50 meter voor de tipi; 1,50 meter voor de deur; 32 meter voor het binnendoek.
Haringen:	25 houten haringen.
Sluitpennen:	15 houten stokjes, ± 40 cm lang en 1,4 cm dik, taps aflopend.
Touw:	Sisaltouw 8 mm dik: 2 x 4,80 meter voor de rookflap; 13 meter voor het samenbinden van de palen. Sisaltouw 6 mm dik: 2 x 2 meter voor de bevestigingsflap; 2 x 0,45 meter voor de sluiting onder de rookflap; 2 x 2,40 meter voor de deur; 12 meter voor het boventouw van het binnendoek; 20 meter voor het ondertouw van het binnendoek; 25 meter voor de haringen.
Garen:	Duet-Forte naaigaren, ± 15 rollen; geweven nylongaren of pek-garen voor de knoopsgaten (verkrijgbaar bij een schoenmaker); Ban-Rol verstevigingsband.

Palen

De vijftien palen die in het frame worden gebruikt, moeten onderaan 7,5 of 10 cm dik zijn en op de plek waar ze elkaar kruisen en worden samengebonden een dikte van 5 cm hebben. De palen voor de rookflap hoeven onderaan niet dikker te zijn dan 5 cm; de stok voor het rookflaptouw heeft een doorsnee van 3 cm.

Naaldhout is het meest geschikt. Een rondhouthandel kan je wel aan palen helpen. Je kunt ook bellen naar Ralf, tel. (020) 6232359. Hij kan je ook aan compleet gebouwde tipi's helpen.

Mocht je zelf hout willen kappen, doe dit dan vroeg in de lente. Houd er bij het uitzoeken van de bomen rekening mee, dat de schors er nog af moet en dat het hout krimpt. Verwijder alle knoesten en takken met een bijl en laat het hout drie tot vier weken drogen. Leg de stammen tijdens het drogen zo neer, dat er overal wind bij kan. Verder kun je de palen na het drogen en schuren nog met lijnolie inwrijven om ze ouder te laten lijken.

Doek

De beste kleur voor tipidoek is wit, parelgrijs, geel of een andere lichte kleur. Gekleurd doek, bijvoorbeeld blauw, groen, bruin of legergroen, zal je tipi van binnen donker en saai maken. Gecoate stoffen laten niet genoeg licht door en katoen dat direct in de zon staat, gaat niet lang mee. Lichtgekleurde canvas die weinig weegt is het beste.

Als je ongekeperde canvas (zwaarte 8 tot 10, liefst 8) van 180 cm breed kunt krijgen, bespaar je jezelf het nodige werk en heeft je tipi minder naden. Dergelijke canvas is echter moeilijk te krijgen; daarom hebben wij ons ontwerp gebaseerd op canvas van 90 cm breed. Dit canvas is verkrijgbaar bij meubelstoffeerderijen, bijvoorbeeld bij Cor Keeren in Deurne, tel. (04930) 12402.

Het maken van het tipidoek

Basisdoek

Knip zes stukken van 90 cm breed in de volgende lengtes: 12 meter, 11,90 meter, 11,45 meter, 10,75 meter, 9,62 meter en 7,75 meter (zie tekening 1).

Bepaal het midden van elk stuk en leg de stukken uit, zoals in tekening 1 is aangegeven.

Let op: in verband met de naad moeten de stukken doek overlappen. Verder moeten ze als dakpannen op elkaar gestikt worden, zodat er geen regen in de naden kan lopen.

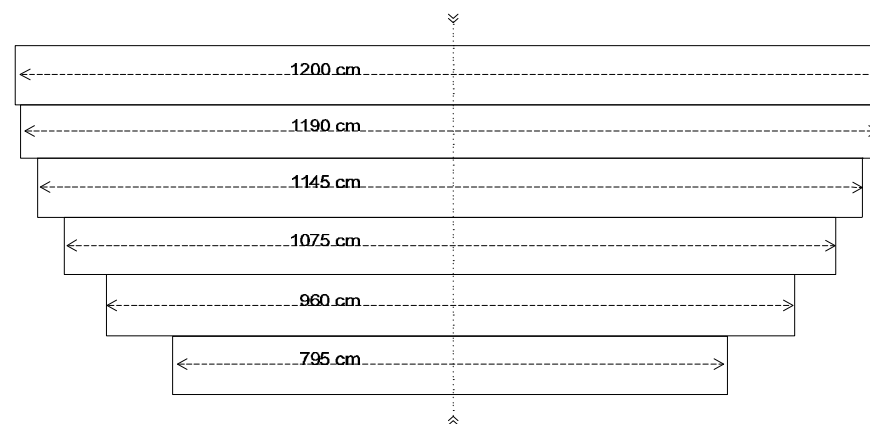

TEK 1

Naai met een industrienaaimachine de stukken met een platte naad aan elkaar. Dit kan op de volgende manier:

1. Leg twee stukken zo op elkaar, dat de binnenkanten tegen elkaar liggen en de buitenkanten naar buiten. Zorg ervoor, dat het langste stuk onder ligt en 1 cm uitsteekt (tekening 2).
2. Vouw het uitstekende gedeelte over het bovenliggende stuk en stik het vast, liefst met een dubbele steek (tekening3).
3. Vouw het nu bovenliggende stuk om, zodat het in het verlengde van het onderliggende stuk komt te liggen (tekening 4).
4. Stik de onderkant van de naad vast (tekening 5).
In tekening 6 is aangegeven hoe het resultaat eruit moet zien.

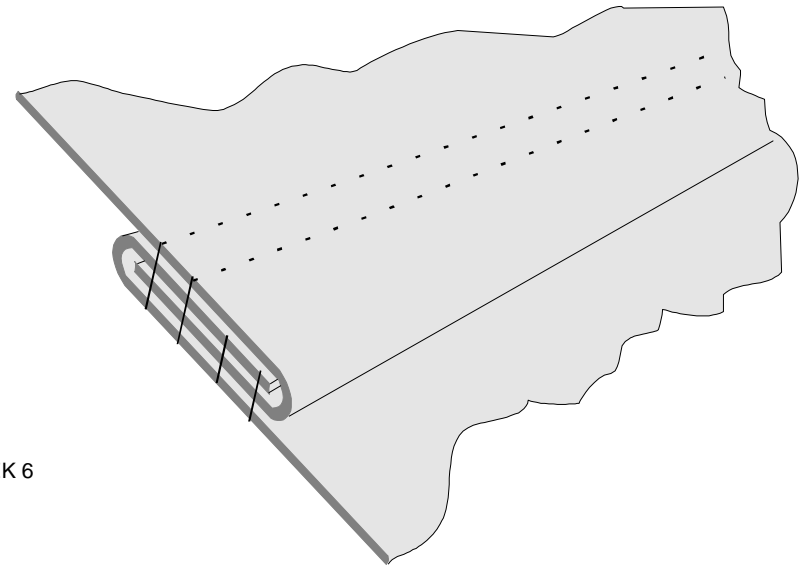
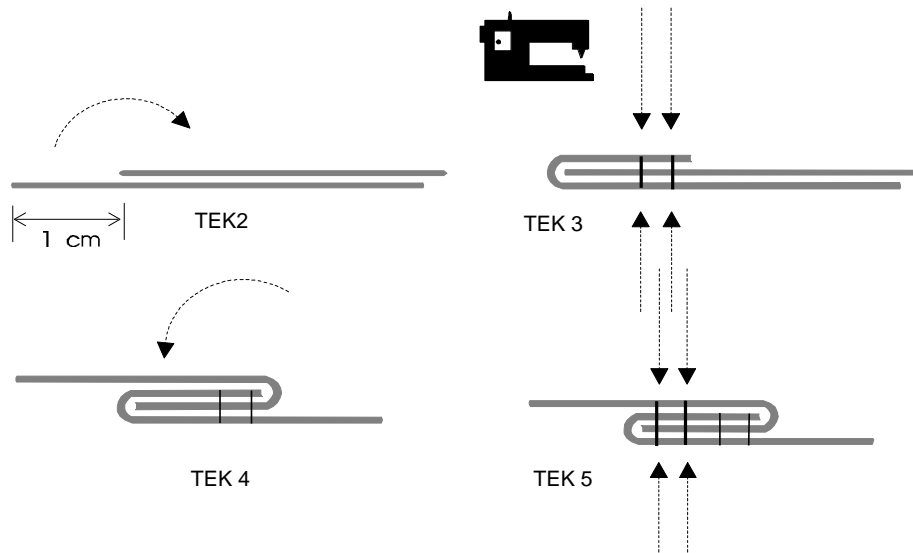

TEK 6

Maak de laatste baan. Dit gaat als volgt:

1. Spreid het geheel uit en bepaal het midden van het bovenste (langste) stuk.
2. Teken aan beide kanten, op 280 cm van het midden, een rechthoek van 50 cm. breed, die loopt tot het einde van het stuk (lengte: ongeveer 325 cm; zie tekening 7).
3. Knip deze twee rechthoeken uit.
4. Naai de twee uitgeknipte stukken aan elkaar, zodat een lang, smal stuk ontstaat.
5. Naai dit stuk met een platte naad vast aan de onderste strook.

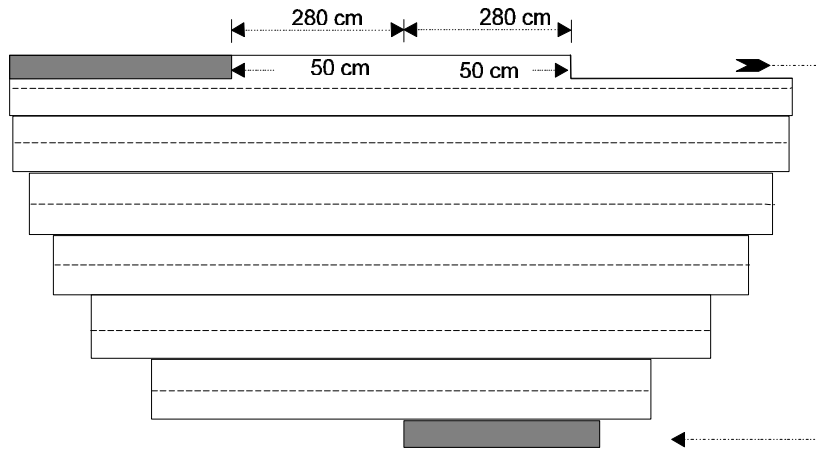

TEK 7

Teken een halve cirkel met een straal van 6 meter op het doek. Dit gaat als volgt:

1. Neem een stuk touw dat niet rekt.
2. Bevestig een paaltje aan de ene kant en een stuk potlood aan de andere. Zorg ervoor dat de afstand tussen deze twee 6 meter is (zie tekening 8).

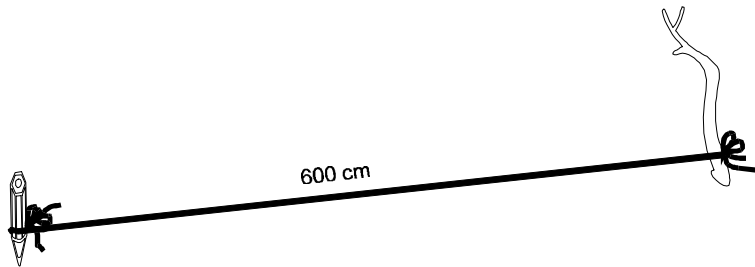

TEK 8

3. Zet het paaltje bij punt X (zie tekening 9).
4. Teken een halve cirkel. Wanneer de halve cirkel buiten de stukken valt, maak dan de lengte van het touw iets korter.
5. Knip de reststukken aan de buitenkant af. Bewaar ze om de verstevigingsflappen, de haringlusjes en de rookpaallussen van te maken.

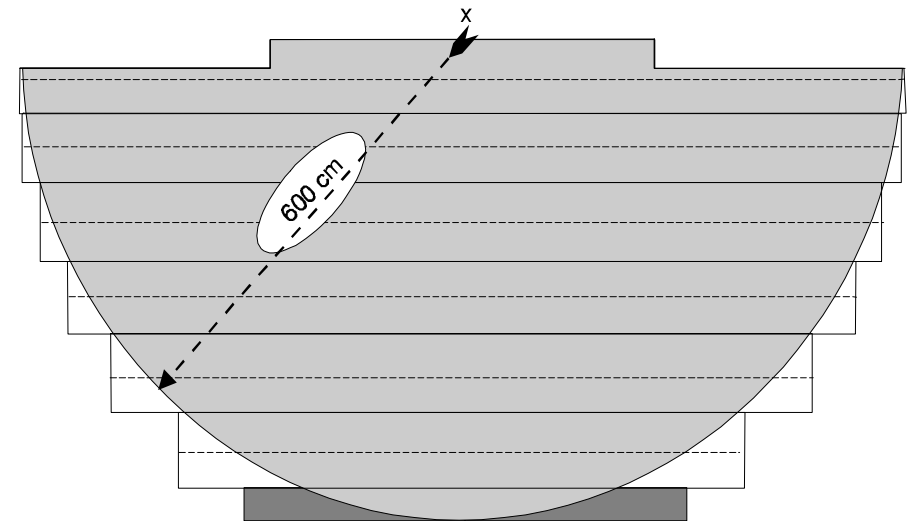

TEK 9

Bevestigingsflap

Knip de ruimte voor de bevestigingsflap uit. Dit gaat als volgt:

1. Bepaal het middelpunt van de bovenste naad.
2. Zet merktekens op 7,5 cm van het midden, zodat een tussenruimte van 15 cm ontstaat (zie tekening 10).
3. Knip lijnen van punt X naar deze punten, zodat een driehoek ontstaat (zie tekening 10 en 11).
4. Zoom deze driehoek om tot een driehoek met een hoogte van 20 cm. Deze omgezoomde driehoek is je bevestigingsflap.

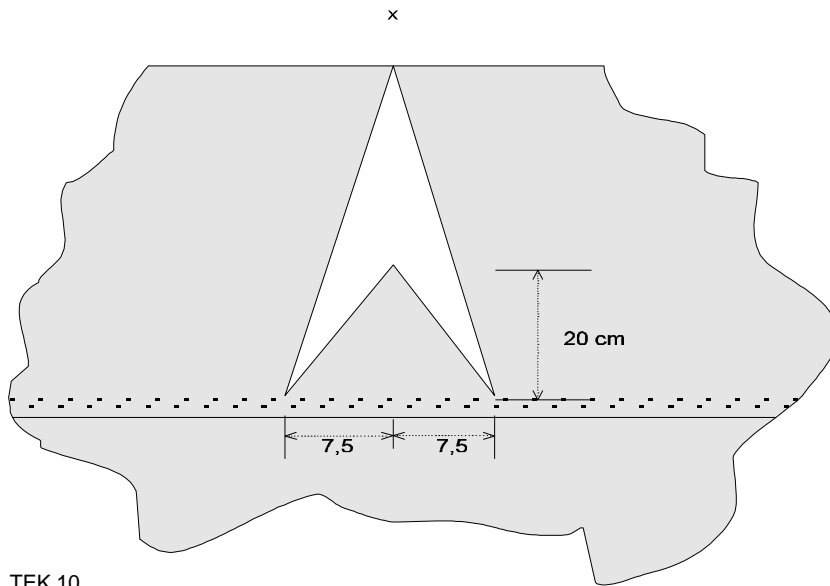

TEK 10

Deuropening

Knip de deuropening uit. Dit gaat als volgt:

1. Knip het doek bij de punten a en b (zie tekening 11) 10 cm in, zodat je ruimte krijgt voor de zoom.
2. Speld de zoom om.
3. Knip op zo'n 30 cm van de buitenrand halve ovalen uit voor de ingang van de tipi.
Na het omzomen moeten de halve ovalen 110 cm lang en 30 cm breed zijn. De zoom is 9 cm breed.
4. Stik de zoom vast. Naai het verstevigingsband mee in de zoom van de deur.

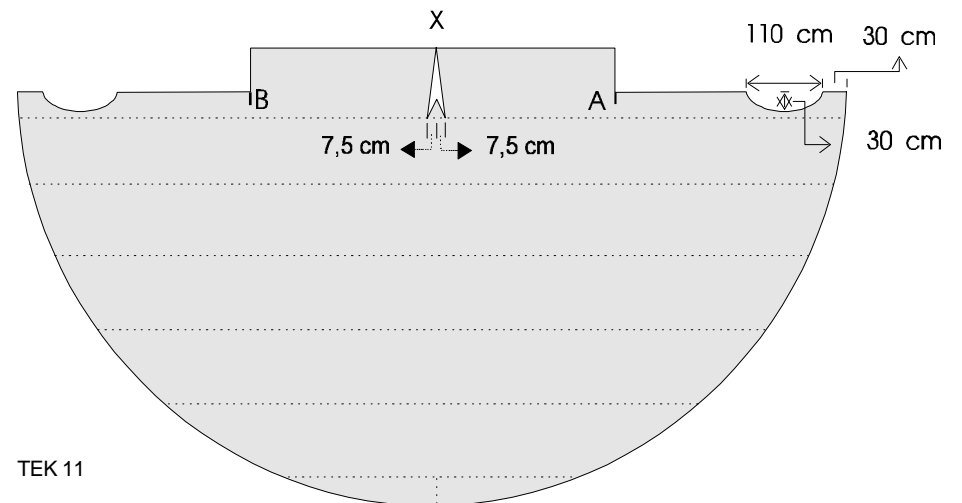

TEK 11

Sluiting

Maak een dubbele rij knoopsgaten boven en onder de deuropening. Hiervoor gelden de volgende maten:

- Boven de deuropening komen elf knoopsgaten, eronder drie (zie tekening 13).
- De rijen gaten in de linkerkant moeten 3,5 cm van elkaar zitten, die in de rechterkant 5 cm van elkaar. Bij het sluiten wordt de rechterkant namelijk over de linkerkant geplaatst; door de knoopsgaten op verschillende afstanden van elkaar te plaatsen gaat dit sluiten veel gemakkelijker (vergelijk een jas die over elkaar sluit, zie ook tekening 12).
- De verticale afstand tussen de knoopsgaten is 15 cm.
- De doorsnede van de knoopsgaten is 1 cm.

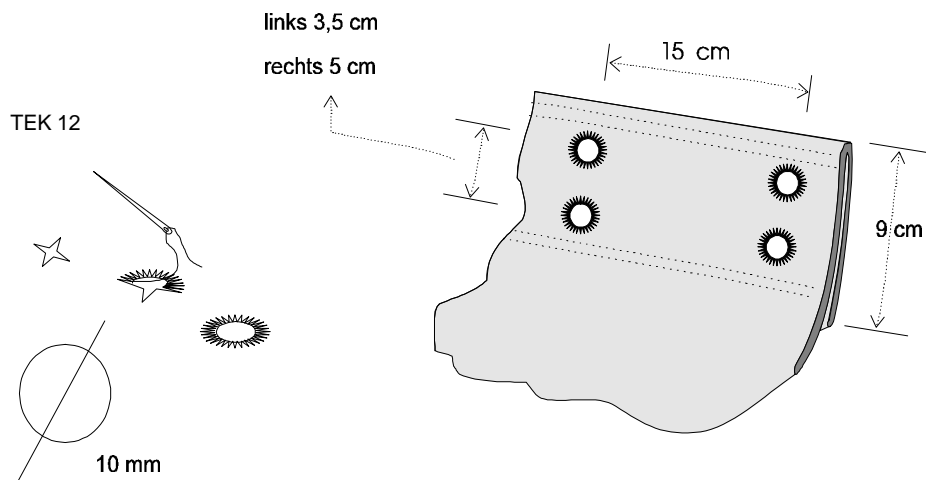

Stans de knoopsgaten uit of maak een kruisinkeping met een scherp mes en omzoom ze met een kabelsteek (zie tekening 12). Gebruik hiervoor de nylondraad.

Door de knoopsgaten worden straks sluitpennen (stokjes) gestoken om de voorkant te sluiten. De bovenste sluiting, direct onder de rookflap, wordt niet met een sluitpen, maar met twee touwtjes gesloten.

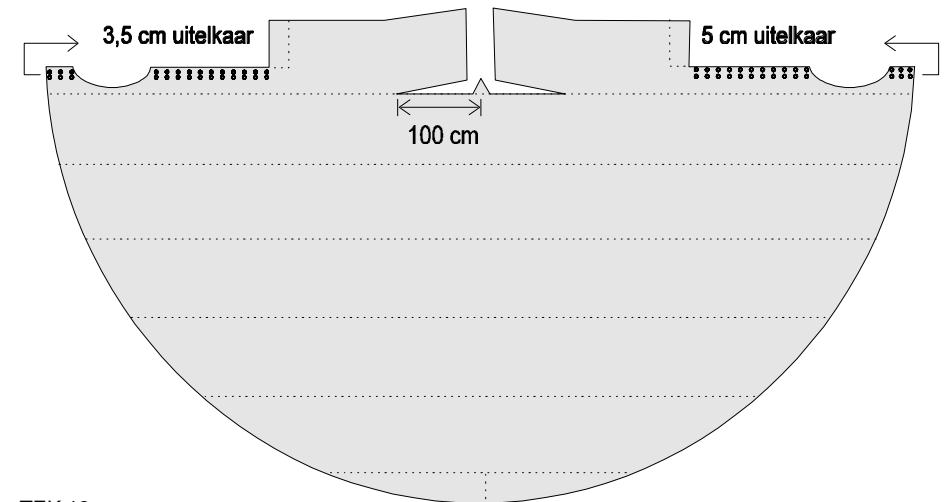

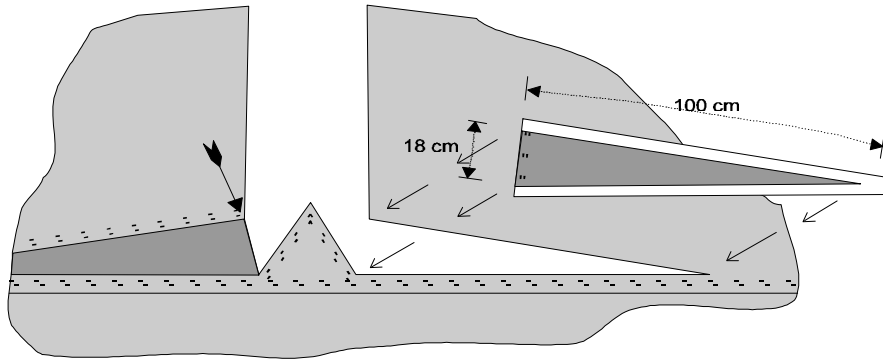

TEK 14

Rookflappen

Maak de rookflap aan de bovenkant af. Dit gaat als volgt:

1. Torn vanuit de bevestigingsflap de rookflapnaden los over een lengte van 100 cm (zie tekening 13).
2. Knip uit een reststuk twee driehoeken van 100x18 cm (maat exclusief zoom; zie tekening 14).
3. Naai de driehoeken met een platte naad vast in de opening die ontstaan is door het lostornen van de rookflapnaad. Door deze driehoeken wordt ruimte gemaakt voor de palen.

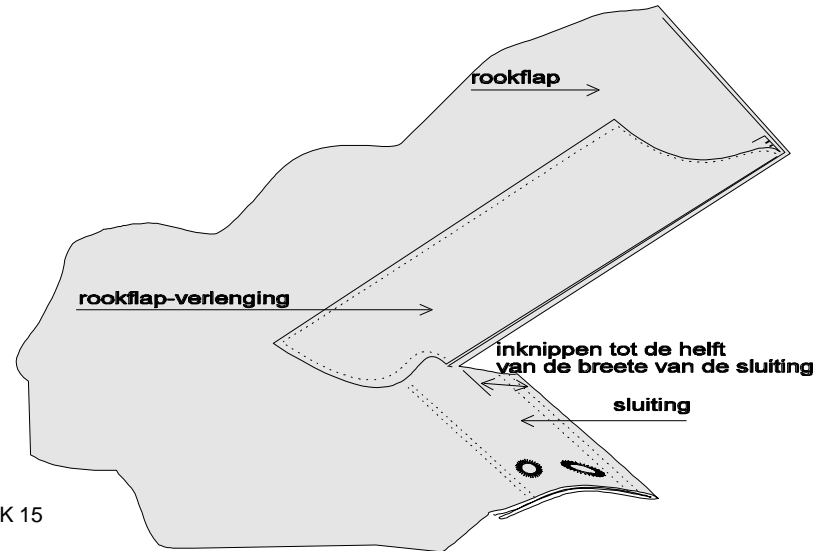

TEK 15

Maak de rookflap aan de onderkant af. Dit gaat als volgt:

1. Knip twee rechthoeken van 20x66 cm (maat exclusief zoom). Dit zijn de rookflapverlengingen.
2. Naai deze lappen met een platte naad aan de onderkant van de rookflap vast. Het ene einde valt gelijk met het buiteneinde van de rookflap, het andere einde valt midden tussen de rijen knoopsgaten (zie tekening 15).

Bij een Sioux-tipi zijn deze extra flappen niet gebruikelijk. Wel zie je hier soms flappen van 10 cm. De flappen van 20 cm komen van Cheyenne-tipi's. Ze zijn echter een nuttige toevoeging, omdat deze flappen ervoor zorgen, dat het vuur in de tipi goed trekt en zelfs bij zware stormen goed te regelen is. Overigens kun je de vorm van deze flappen aanpassen aan je eigen wensen: op die manier kun je je tipi een persoonlijk gezicht geven.

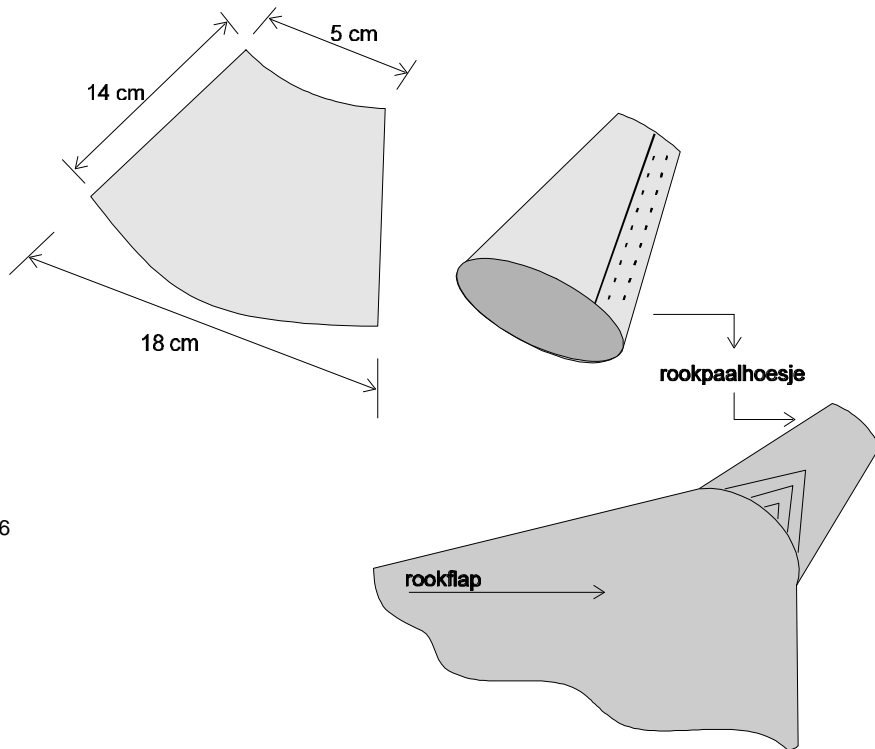

TEK 16

Rookpaalhoesjes

Maak twee rookpaalhoesjes. Dit gaat als volgt:

1. Snij voor elke rookpaalhoes twee of drie lapjes canvas in trapeziumvorm (zie tekening 16 voor de maten).
2. Naai deze lapjes op elkaar.
3. Naai de schuine kanten aan elkaar, zodat er een kegelvormig hoestje ontstaat.
4. Naai het hoestje stevig vast aan de bovenpunt van de rookflap. Je kunt hieraan nog een versiering bevestigen, bijvoorbeeld de traditionele lok paarde- of mensenhaar.

Verstevingen

De gearceerde stukken (a, b en c) in tekening 18 geven aan welke delen met een stuk canvas versterkt moeten worden. Deze versterking is zeer belangrijk, omdat deze delen van de tipi onder zware spanning komen te staan. Gebruik daarom canvas van twee tot drie lagen dik. De extra canvas op de bevestigingsflap is vaak zeer mooi gedecoreerd.

Touwen

Snij twee stukken touw van 200 cm en maak ze stevig vast aan de rookflaphoes, de bovenrand van de rookflap en de bevestigingsflap (zie tekening 17). Zorg dat je aan elke kant ± 80 cm overhoudt. Bevestig het touw met hetzelfde garen als je gebruikt hebt voor de knoopsgaten. Met dit touw wordt het tipidoek straks vastgemaakt aan de bevestigingspaal.

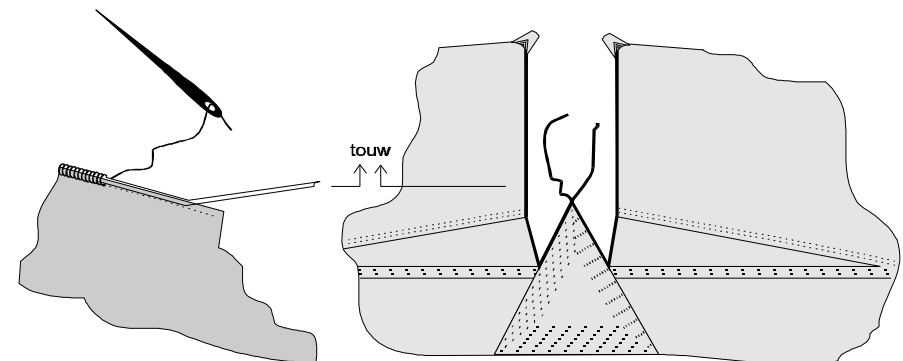

TEK 17

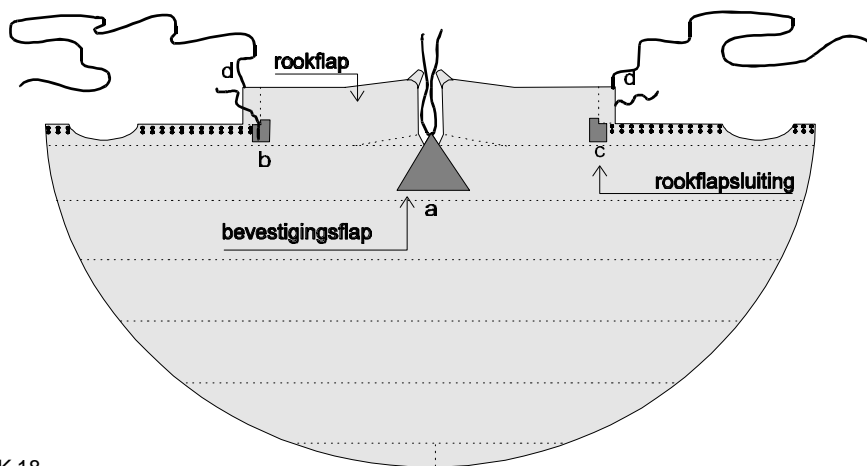

TEK 18

Snij twee stukken touw van 45 cm en bevestig ze aan de sluitingen van de rookflappen. Let op: het touw van de linkerrookflap moet aan de bovenkant worden genaaid, het touw van de rechterrookflap aan de onderkant (zie tekening 18). Op die manier kunnen de touwen straks het gemakkelijkst geknoopt worden.

Bevestig een touw van 480 cm aan de onderpunt van elke rookflap. Deze touwen zijn nodig om de rookflappen te besturen.

Afwerking

1. Zoom de onderkant (halve cirkel) van het tipidoek om.
2. Maak lusjes voor de haringen (zie tekening 19).
3. Bevestig de lusjes op 10 cm van de onderkant van het doek, ± 65 cm uit elkaar (zie tekening 19).

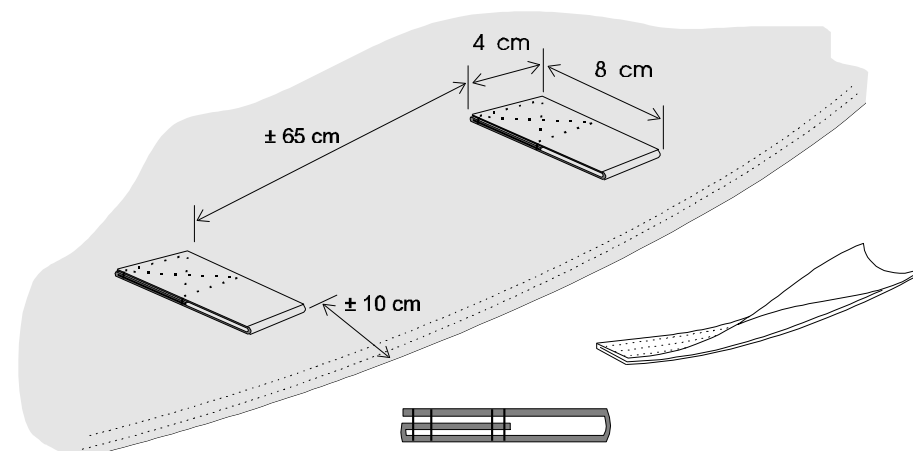

TEK 19

Deur

1. Neem een stuk canvas van 150 cm lang en 90 cm breed.
2. Zoom de bovenkant om. Naai hierbij een stuk touw van 240 cm lengte mee. Zorg ervoor dat aan beide zijden van de deur 70 cm touw uitsteekt en dat in het midden een lusje van het touw uitsteekt (zie tekening 20). Met dit lusje kan de deur aan een sluitpen opgehangen worden. De uitstekende touwen zijn nodig om de deur vast te knopen aan de palen naast de deuropening.
3. Zoom de onderkant om. Naai ook hier een stuk touw van 240 cm lengte mee, dat aan beide kanten 70 cm uitsteekt. Dit is nodig om de deur aan de buitenkant te kunnen sluiten. Verzwaar de onderkant met een houten paaltje.

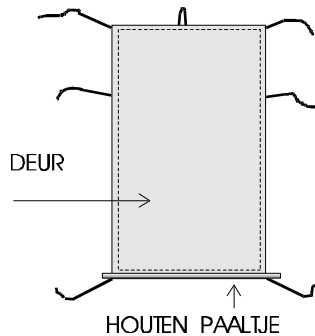

TEK 20



Het maken van het binnendoek

Het doek van de tipi is nu compleet, maar als je alleen dit doek gebruikt, is je tipi net zo oncomfortabel als een 'gewone' tent: heet in de zomer, koud in de winter, vochtig en vies. De wind waait er van onderen in, regen drupt van de palen af, rook blijft hangen en in vochtige tijden zit de binnenkant vol condens.

Eén eenvoudige aanpassing - het toevoegen van een binnendoek - maakt een einde aan al deze problemen. Met een binnendoek en een beetje gezond verstand kun je de tipi warm en gezellig maken in de winter en koel en droog in de zomer. Een vuur in het midden trekt goed en er is geen condensvorming meer. Met andere woorden, een binnendoek verandert een tipi op bijna magische wijze van een tent... in een thuis.

Het binnendoek - dat te omschrijven valt als een tipi zonder top in een tipi - is zeer gemakkelijk te maken. Tekening 21 geeft aan hoe je zo'n binnendoek maakt.

Je hebt vijftien trapeziumvormige stukken doek nodig in de volgende maten:

- twaalf stukken van 180 cm lang, 88 cm breed aan de bovenkant en 124 cm breed aan de onderkant (C t/m N);
- twee stukken van 180 cm lang, 81 cm breed aan de bovenkant en 124 cm breed aan de onderkant (B en O);
- één stuk voor de deur van 180 cm lang, 74 cm breed aan de bovenkant en 104 cm breed aan de onderkant (A).

De stukken kunnen gemaakt worden van elk gewenst materiaal, als het maar waterdicht is. Je kunt hetzelfde canvas gebruiken als voor het buitendoek; in dat geval moet je twee banen van 90 cm aan elkaar stikken om de lengte van 180 cm te krijgen. Voor permanent gebruik is het raadzaam om de onderste 15 cm van het doek te voorzien van een baan vochtbestendig stof. Dit om rotting van het binnendoek te voorkomen.

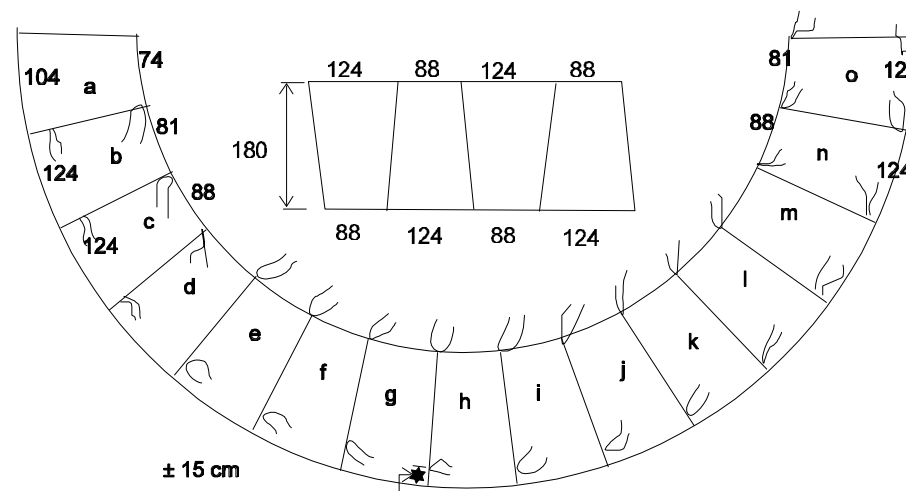

tek 21

Ga als volgt te werk:

1. Knip de stukken. Zorg ervoor dat het patroon steeds om en om ligt, zodat je zo weinig mogelijk materiaal nodig hebt.
2. Naai de stukken aan elkaar (zie tekening 21).
3. Zoom de bovenkant en onderkant om.
4. Bevestig op elke naad aan de bovenkant touwtjes om het binnendoek aan het ophangtouw vast te maken (zie tekening 21). Bevestig 15-20 cm van de onderkant van het doek touwtjes om het doek vast te binden aan de onderkant van de palen. Ter versteviging kunnen knopen of leren lapjes aan de binnenkant vastgezet worden. De

20

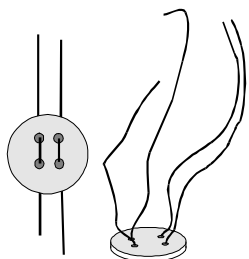

touwtjes worden dan door de knoop en het doek gehaald (zie tekening 22). Zorg ervoor dat elk eind van een touw zo'n cm lang is. Verder moet het touwtje in lap O een stukje van de naad verwijderd bevestigd worden, zodat begin en eind van het binnendoek elkaar overlappen. Dit touwtje kun je het beste bevestigen als je tipi eenmaal staat.

tek 22

Als je wilt, kun je versieringen schilderen op de binnenkant van het doek (zie tekening 47 en 48).

Wanneer je (nog) geen binnendoek maakt, kun je ook gordijnen met gordijnhaken aan het ophangtouw hangen. De gordijnen kunnen tijdelijk als binnentent dienen en voldoen redelijk (zie verder: 'Bevestigen van het binnendoek').



Het opzetten van de tipi

Tipi's worden vrijwel altijd met de ingang naar het oosten geplaatst. Deze beschrijving is daar dan ook op gebaseerd. Verder wordt een tipi nooit helemaal rond opgezet, maar eirond (zie tekening 23), waarbij de ingang de punt van het ei is. Dit is het voornaamste geheim van het comfort van een tipi. Bovendien is het nodig voor het vuur.

Zoek een droog en vlak stuk grond en verwijder alle stenen, takken enz. Je kunt een schaduwrijke plek zoeken, maar plaats de tipi niet direct onder een boom: dit kan gevaarlijk zijn bij storm en bomen blijven uren druppelen als het heeft geregend.

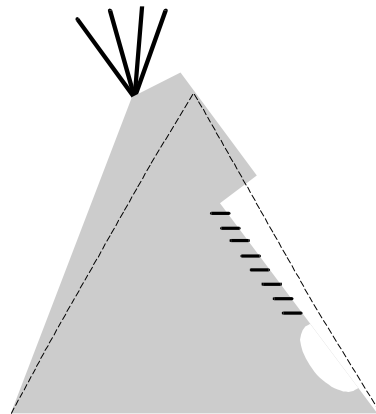
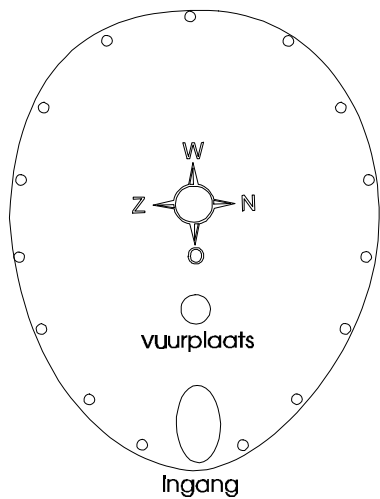

tek 23

Plaatsen van de basispalen

1. Spreid het tipidoek uit met de binnenkant naar boven. Doe dit naast de plek waar je je tipi neer wilt zetten.
2. Neem de vier zwaarste palen. Drie daarvan worden de basispalen, de vierde de bevestigingspaal.
3. Neem twee basispalen, de zuidpaal (Z) en de noordpaal (N), en leg ze dwars over het midden van het tipidoek (zie tekening 24). De onderkant van de palen moet ongeveer 5 cm buiten het doek vallen, zodat je tipidoek uiteindelijk een stukje boven de grond hangt. Dit is nodig om via de onderkant voldoende zuurstof voor je vuur binnen te krijgen.

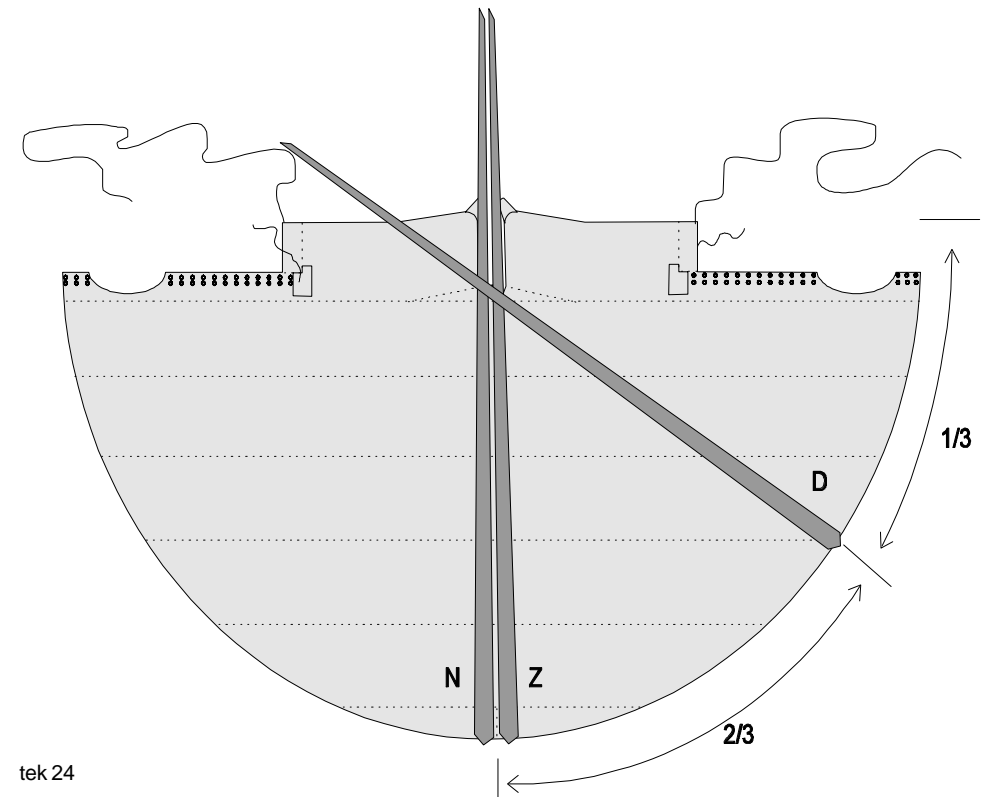

tek 24

4. Neem de deurpaal (D), de derde basispaal, en leg deze schuin, onder een hoek van 60 graden (2/3 van een kwart cirkel), over de twee andere basispalen (zie tekening 24). Laat ook deze paal 5 cm buiten het doek vallen.

De drie palen moeten elkaar kruisen op het punt van de bevestigingsflap. Doordat de afstanden tussen knoop en doekrand voor de noord- en zuidpaal en de deurpaal niet gelijk zijn, krijg je bij het opzetten automatisch een ovale tipi.

5. Neem een touw van 13 m lang en knoop de basispalen hiermee met een mastworp aan elkaar (zie tekening 25). Zorg dat je aan één kant zo'n 1,5 meter overhoudt.
6. Ga met een kompas na, waar het noorden ligt en markeer het noorden, het zuiden en het oosten op de plek waar je je tipi neer wilt zetten. Zorg ervoor dat de noordmarkering en de zuidmarkering ongeveer 5 meter uit elkaar liggen.
7. Richt de basispalen op de goede plaats op. Dit gaat het beste met drie personen. Je kunt het ook alleen doen; dit is echter niet alleen lastig, maar ook gevaarlijk.

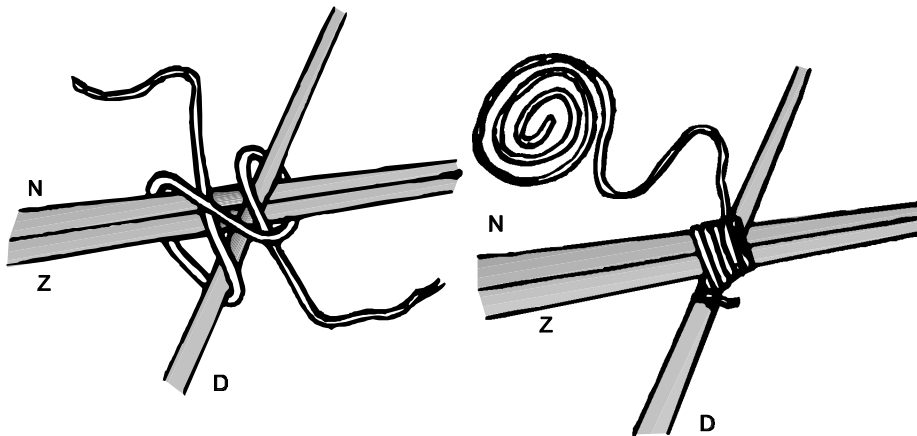

34

Eén persoon gaat bij de kruising van de palen (K) staan, de andere twee bij de uiteinden van de palen N/Z en D. Breng de noord- en zuidpaal naar de zuidmarkering, de deurpaal naar de plaats ± 45 cm ten zuiden van de oostmarkering. Eén persoon pakt nu het touw vast en trekt het geheel omhoog. Degene die bij K staat duwt tegelijkertijd het geheel omhoog. Zodra de palen overeind staan pakt de derde persoon de noordpaal en versleept die naar de noordmarkering (zie tekening 26).

De palen hoeven niet in de grond geplaatst te worden.

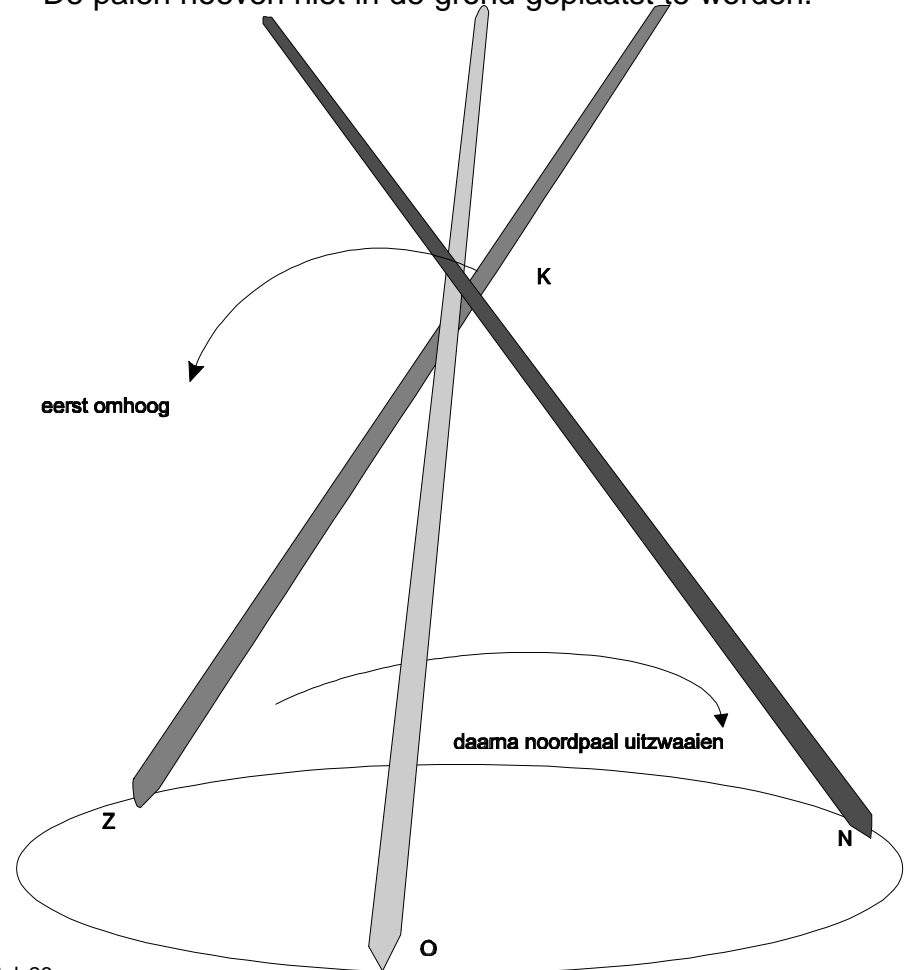

tek 26

35

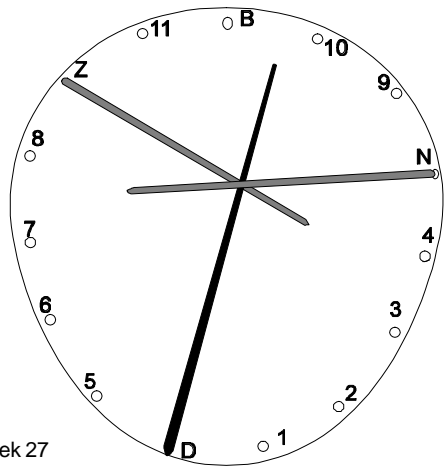

tek 27

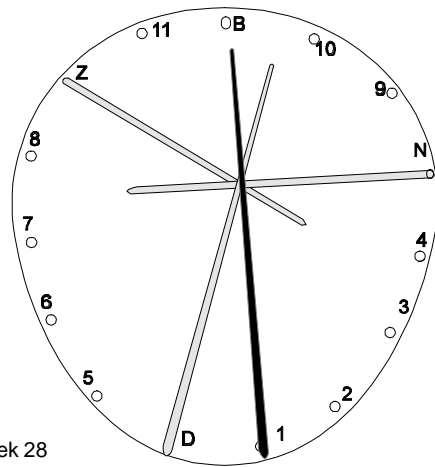

tek 28

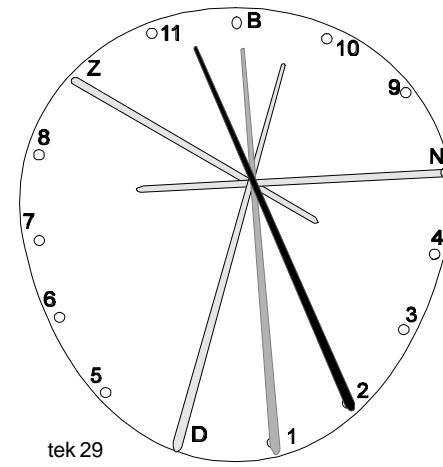

tek 29

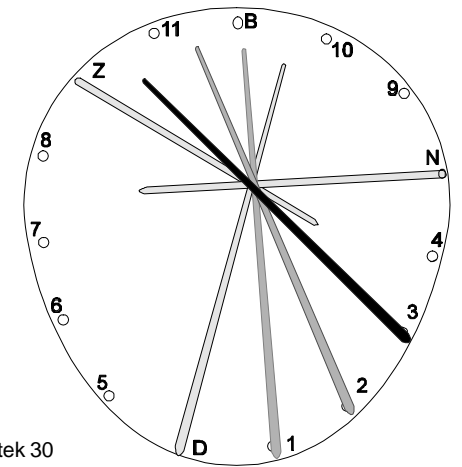

tek 30

Je kunt de basispalen markeren op het punt waar ze samengebonden moeten worden. Breng deze markeringen echter pas aan als je zeker weet, dat je tipi goed opgebouwd is. Markeer dus pas bij het afbreken, zodat je de volgende keer gebruik kunt maken van deze kennis.

Plaatsen van de overige palen

Het plaatsen van de overige palen moet in de juiste volgorde gebeuren. Deze volgorde en de manier van plaatsen zijn aangegeven in de tekeningen 28 t/m 38. De afstand tussen de eerste paal en de deurpaal moet op de grond zo'n 90 cm zijn. Dit wordt je deuropening. De overige palen worden gelijkmatig verdeeld. De ruimte tussen paal 10 en 11 is opengelaten om de bevestigingspaal te kunnen plaatsen.

Als alle palen staan, neem dan het touw waarmee de basispalen vastgemaakt zijn en draai dit vier keer om de palenbundel in de richting van de klok. Trek het touw stevig aan en maak het vast aan een haring, die je in de tipi bij de noordpaal in de grond steekt.

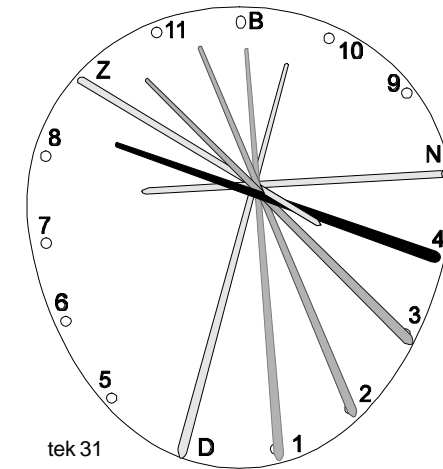

tek 31

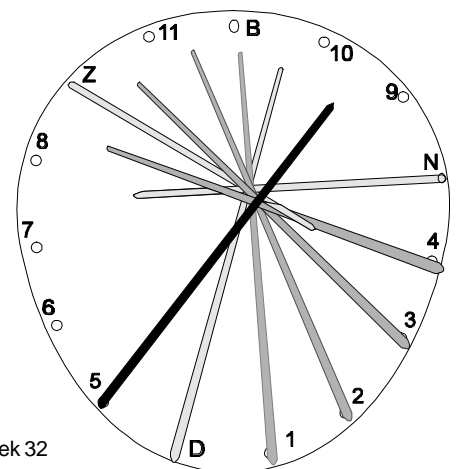

tek 32

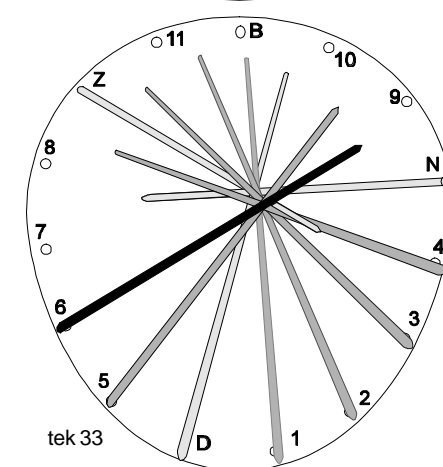

tek 33

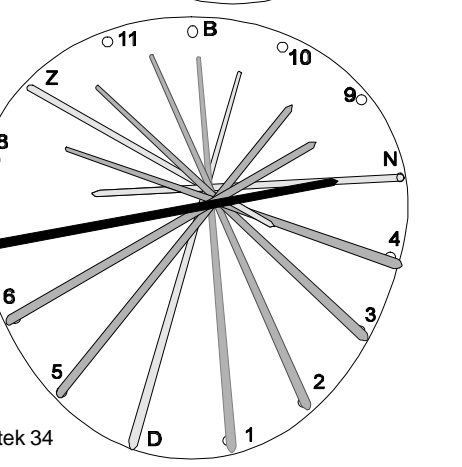

tek 34

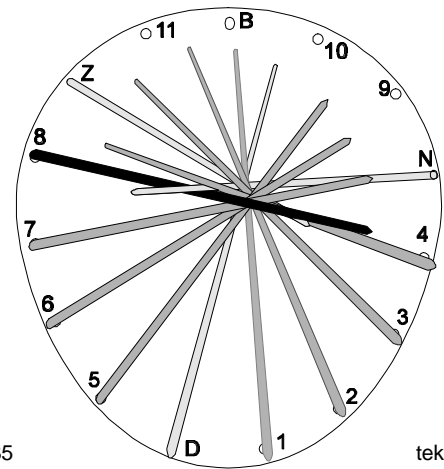

tek 35

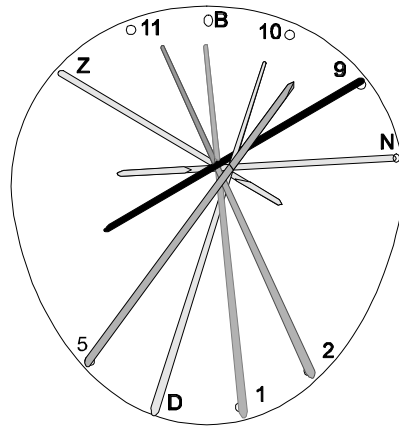

tek 36

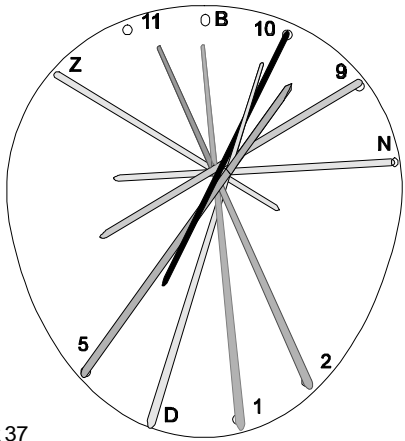

tek 37

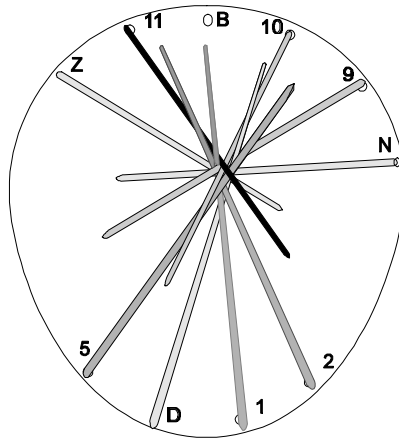

tek 38

Plaatsen van de bevestigingspaal

1. Leg de bevestigingspaal over het midden van het uitgespreide doek (op dezelfde manier als eerder bij de noord- en zuidpaal). Zorg ervoor dat onderkant van de paal 5 cm buiten het doek valt.
2. Maak de bevestigingsflap vast aan de bevestigingspaal. Zorg voor een stevige verbinding: hieraan hangt het hele tipidoek! Door aan de bovenkant een inkeping in de bevestigingspaal te maken en daar je touw in te laten vallen, kun je voorkomen dat het doek naar beneden zakt.
3. Zet de paal op de juiste plaats (zie tekening 38, b). Zorg ervoor dat het tipidoek niet klem komt te zitten tussen de bevestigingspaal en de overige palen.
4. Sla het doek als een jas om de tipipalen.
5. Maak de sluiting onder het rookgat dicht.
6. Ga in de tipi staan en duw de onderkant van de palen naar buiten, zodat het tipidoek strak komt te zitten (niet te strak). Zorg ervoor dat bij het naar buiten drukken van de palen de deuropening precies tussen de twee deurpalen blijft vallen.

Plaatsen van de rookflappalen

1. Schuif de rookflappalen voorzichtig in de rookflaphoezen.
2. Plaats de palen zodanig dat de palen elkaar kruisen aan de achterkant van de tipi (zie tekening 39).

Door de rookflappalen in de juiste stand te zetten, kun je ervoor zorgen dat de wind nooit in het rookgat kan waaien. Deze standen zijn aangegeven op de tekeningen 39 t/m 44.

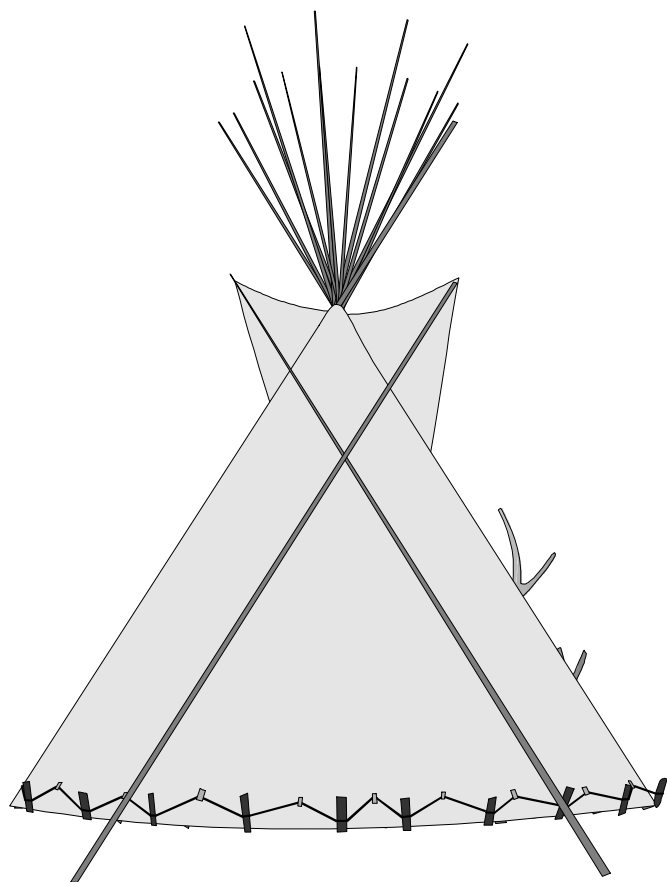

tek 39

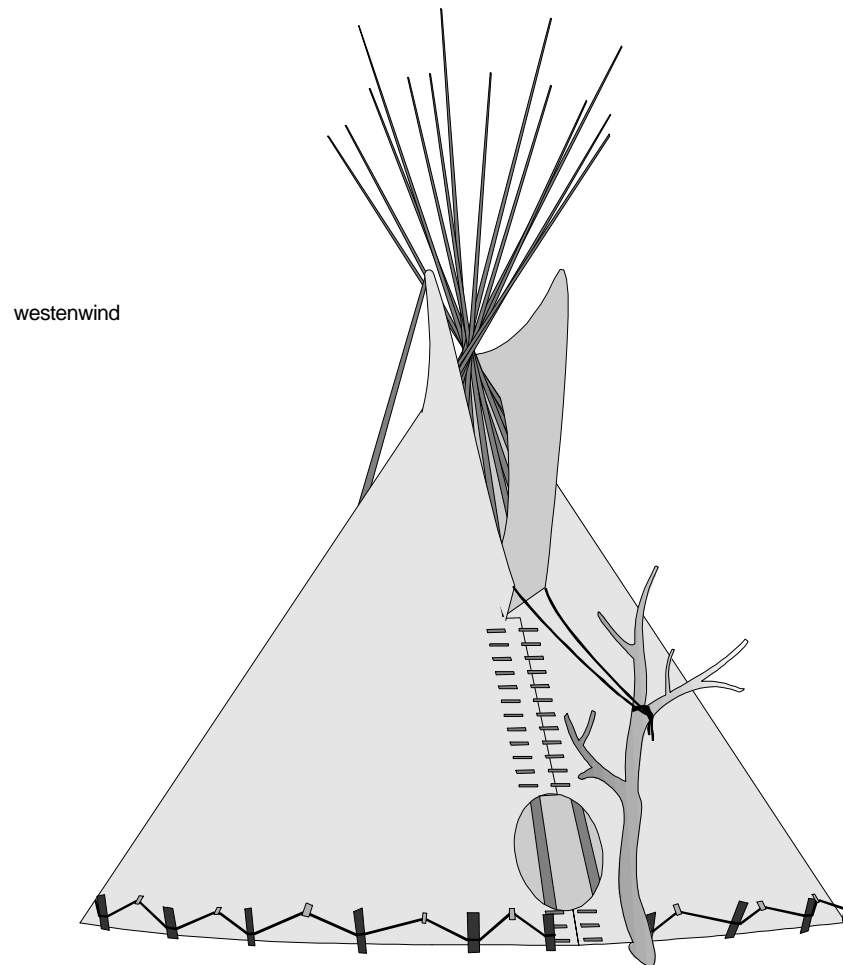

tek 40

Plaatsen van de haringen

1. Sla de haringen in de grond, zo'n 10 cm buiten de doekcirkel, te beginnen links naast de deur. De eerste haring zit precies onder de haringlus; de andere in het midden tussen twee haringsslussen; de laatste, rechts naast de deur, komt weer precies onder de haringlus.

noordenwind

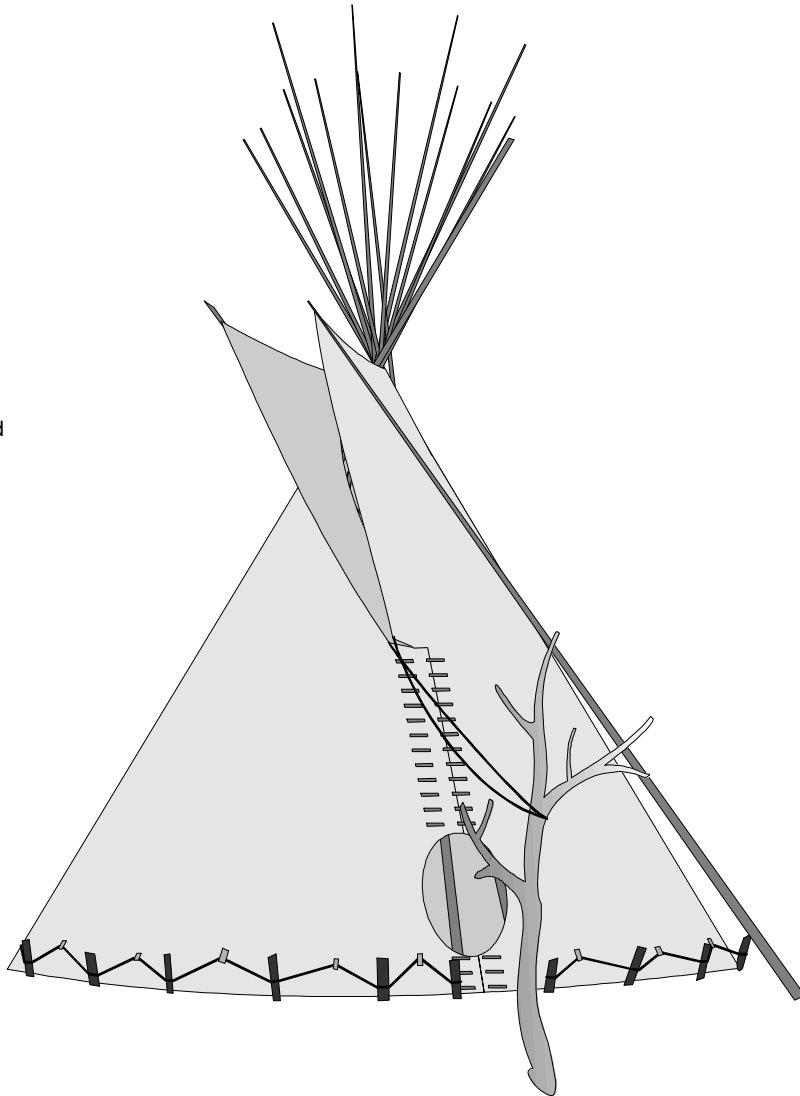

tek 41

42

zuidenwind

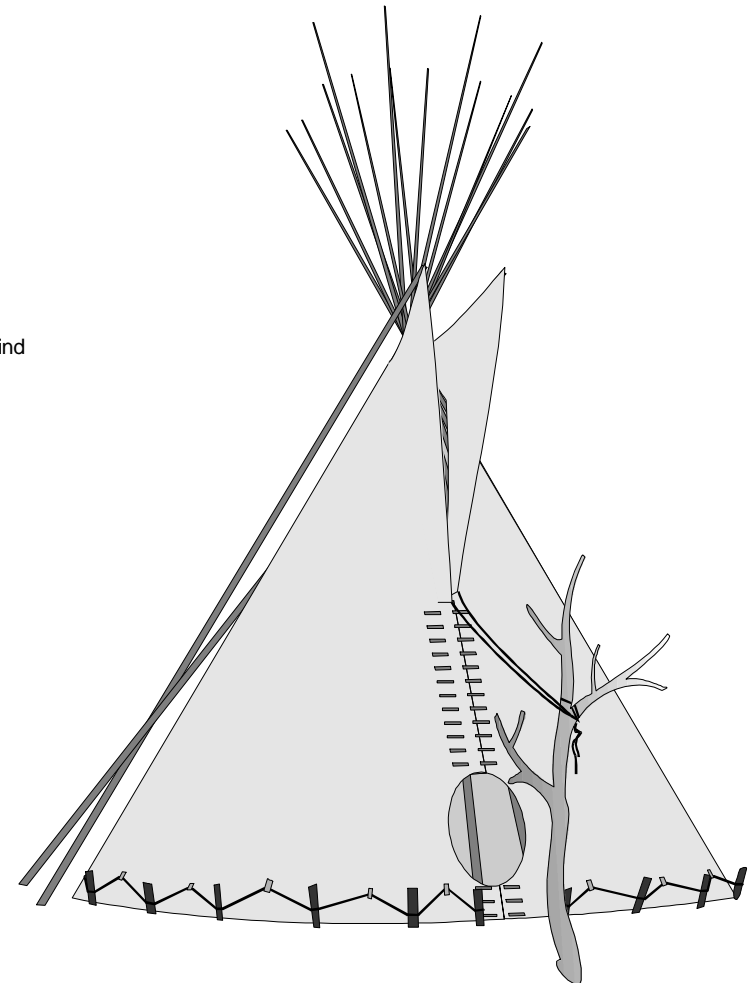

tek 42

43

2. Maak het haringtouw vast aan de eerste haring en rijg het door de lussen.
3. Haak het touw onder de overige haringen en span het touw.

zware regen

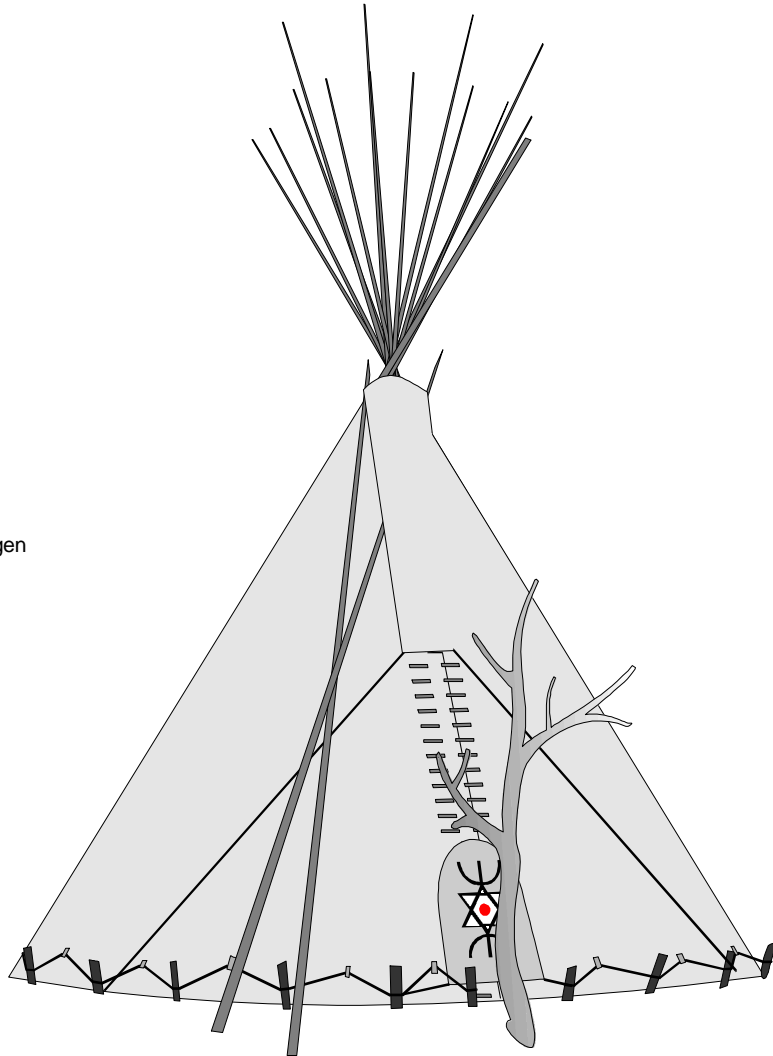

tek 43

4. Maak het touw vast aan de laatste haring.

Het touw kan bij het afbreken van de tipi in de lussen blijven zitten. Je hoeft dit dus niet steeds opnieuw te doen wanneer je je tipi opzet.

zeer warm weer

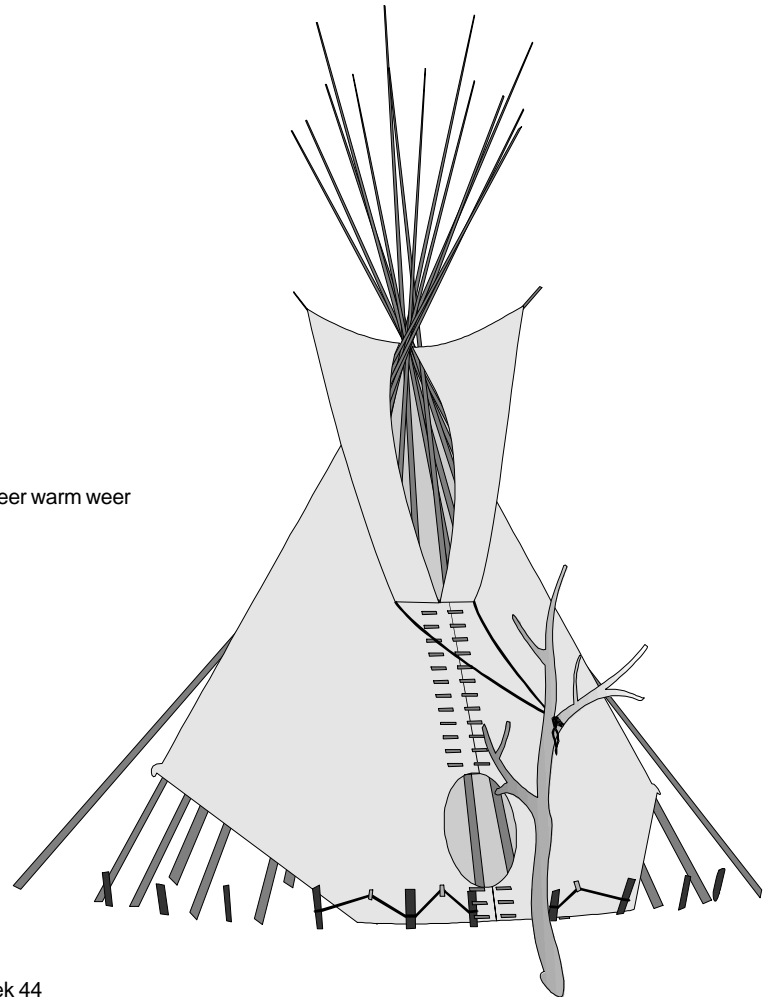

tek 44

Bevestigen van het binnendoek

1. Maak het ophangtouw vast aan de tipipalen. Bevestig aan de binnenkant van elke paal twee stokjes tussen touw en paal (zie tekening 45). De stokjes zorgen ervoor, dat het touw de paal aan de onderkant niet raakt. Hierdoor krijgt het water dat via de palen omlaag loopt, een vrije doorgang en drupt het niet via de touwtjes naar binnen.
2. Knoop de touwtjes van de bovenkant van het binnendoek vast aan het ophangkoord. Begin bij de deuropening, zodat je de deur nog open kunt maken.

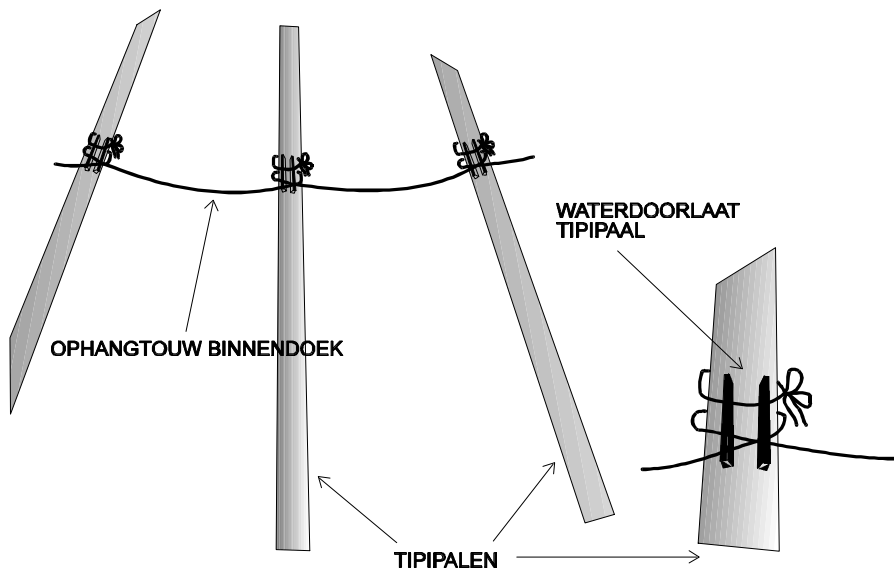

tek 45

3. Bind de touwtjes van de onderkant van het binnendoek vast aan de bodem van de tipipalen (zie tekening 46).
4. Leg het gronddoek zo neer, dat het over het uiteinde van het binnendoek komt te liggen (zie tekening 46).

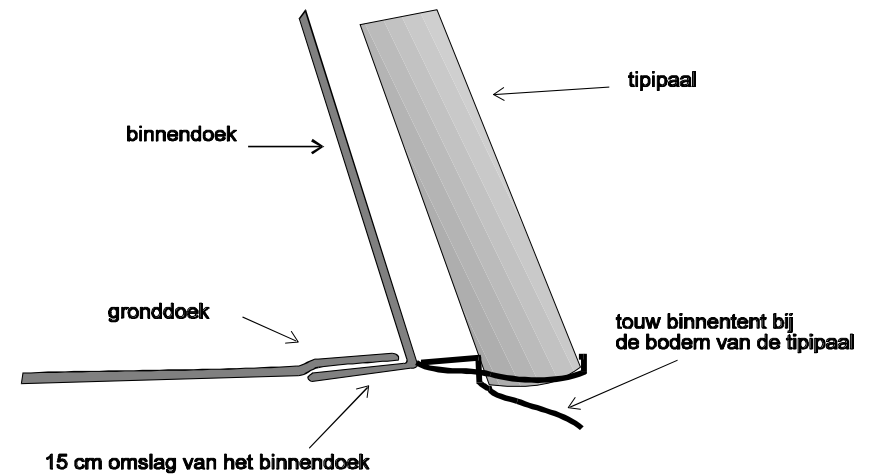

tek 46

Wanneer je in plaats van een binnendoek gordijnen gebruikt, span dan het ophangtouw tussen de tipipalen en het tipidoek op ongeveer twee meter van de grond. Je hoeft dan geen 'waterdoorlaathoutjes' te gebruiken. Hang de gordijnen met gordijnhaken aan het touw op.

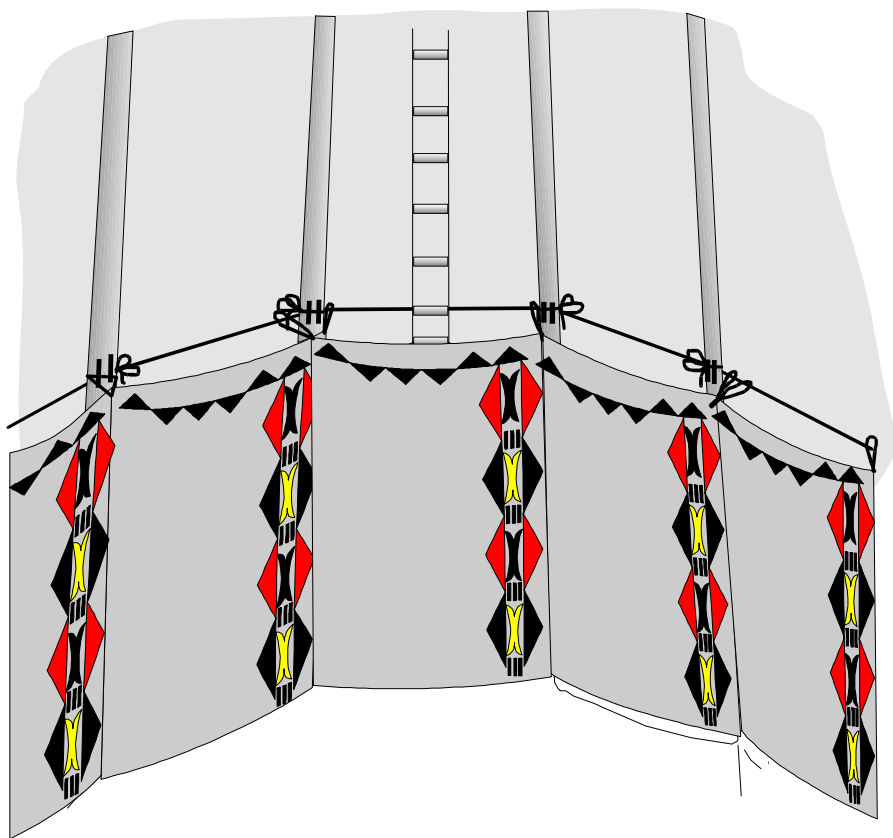

tek 47

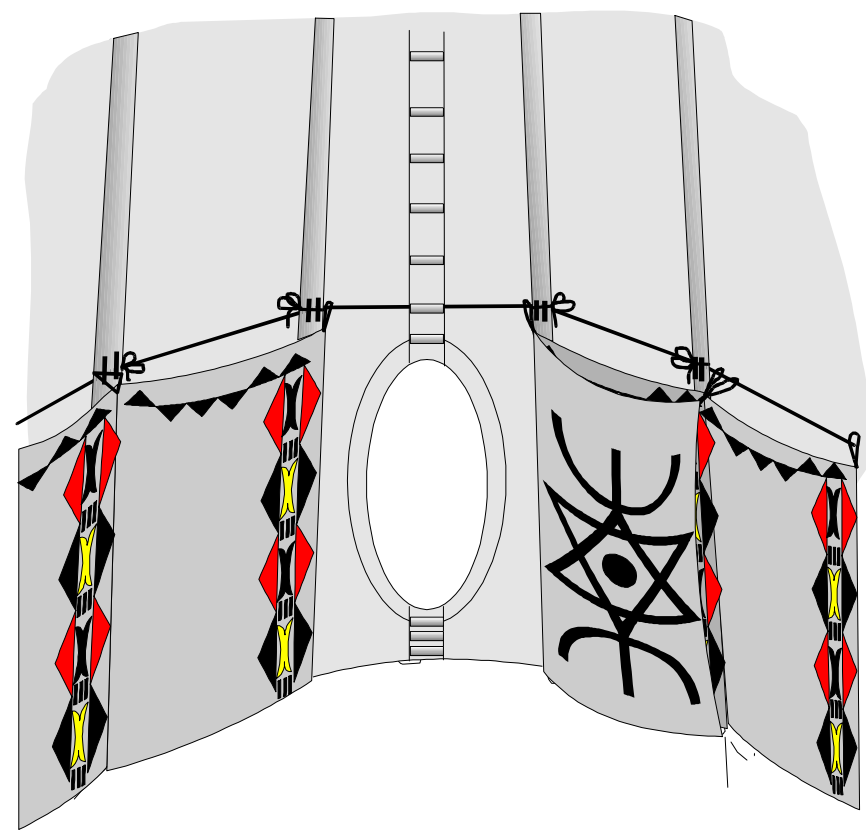

tek 48

Bevestigen van de deur

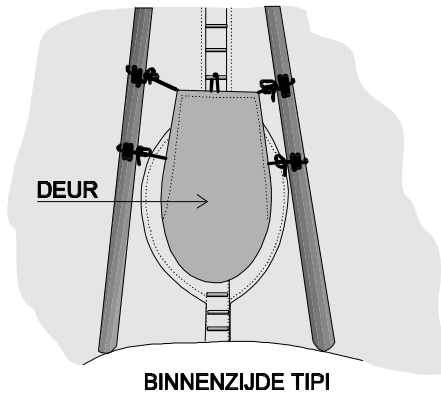

tek 49

1. Bind de bovenste touwtjes van de deurflap aan de binnenkant vast aan de deurpalen. Breng twee takjes aan tussen touw en paal om het water een vrije doorgang te verlenen.
2. Maak het lusje aan de bovenkant van de deurflap vast aan de tweede sluitpen boven de deuropening.

3. Hang de onderzijde van de deurflap aan de buitenkant van de tipi.

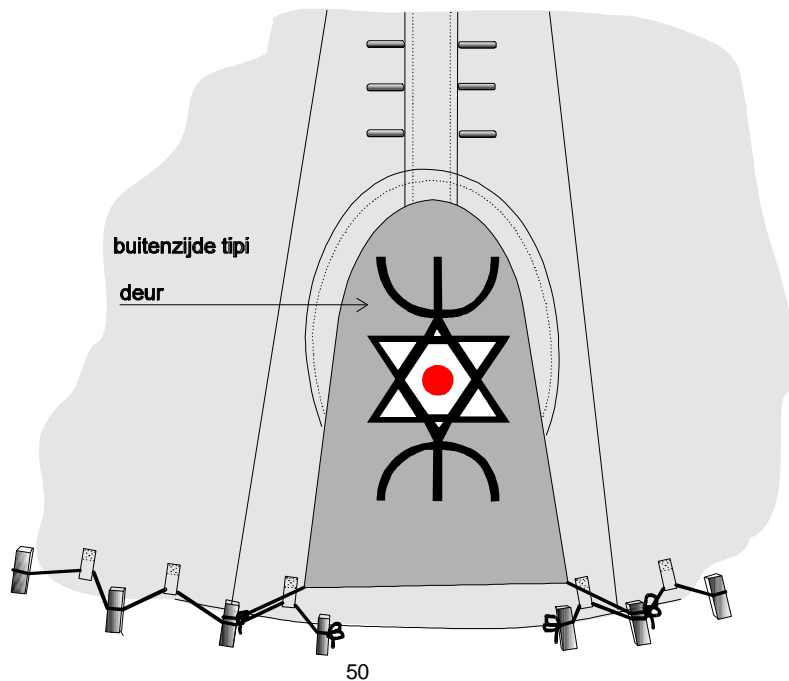

tek 50

Vuurplaats

De vuurplaats bevindt zich onder het rookgat aan de kant van de deur (zie tekening 51). Maak een kring van stenen die niet spatten.

Gebruik voor het vuur liever geen vurehout: dat spat namelijk. Het beste voldoet gesprokkeld eikehout: dit brandt rustig en gloeit lang na. Je kunt ook stukjes palissander gebruiken; dat ruikt lekker.

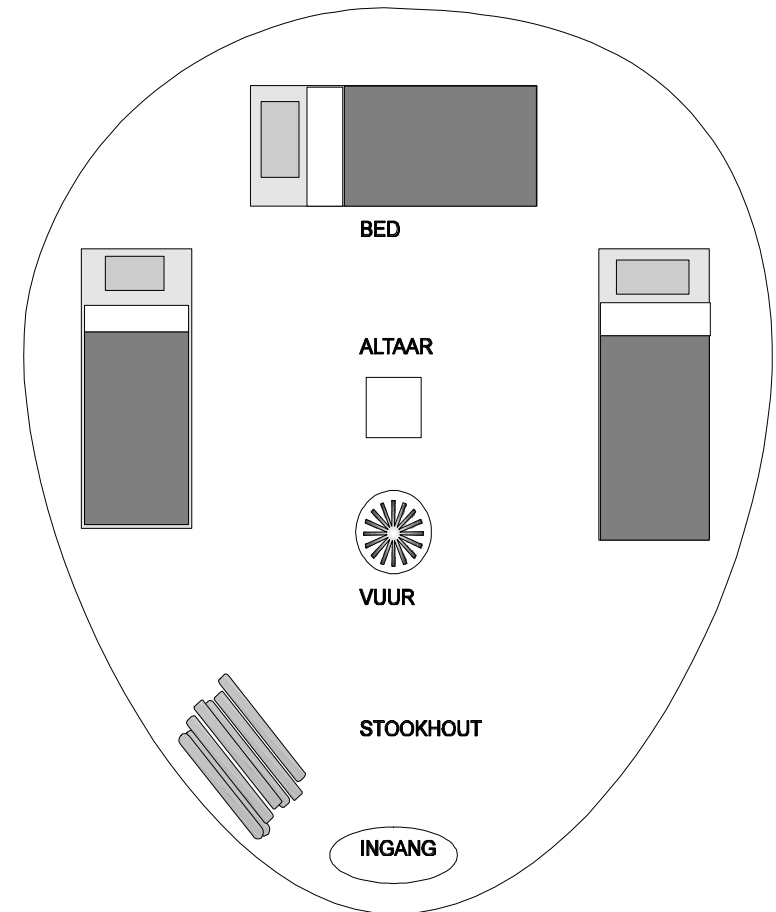

tek 51

51

Het vervoer

Het vervoeren van de palen gaat goed als je ze op een stevige imperial van een auto bevestigt (zie tekening 52).



tek 52

Leven in een tipi

Als laatste beschrijven we enkele algemene gewoontes die gelden voor het leven in een tipi. Voor de Indianen is de tipi zowel een huis als een heilige plaats; de bodem vertegenwoordigt de aarde waarop wij leven, het tipidoek de lucht en de palen symboliseren de verbindinglijnen tussen de aarde en de spirituele wereld, de verbinding tussen de mens en de Great Spirit.

Ook in de inrichting komt deze gedachte terug: direct achter de vuurplaats wordt een kleine vierkante plek aarde vrijgemaakt en gezuiverd van steentjes en takjes. Deze plek dient als familie-altaar; zij vertegenwoordigt *moeder aarde* en bij ceremonies wordt hier wierook gebrand.

Ook hebben Indianen gedragsgewoontes voor het betreden van de tipi van een ander:

- als de deur open is (dus de deurflap opgerold), lopen vrienden meestal gewoon naar binnen;
- als de deurflap is neergelaten, vraag je van buiten de tipi toestemming om binnen te komen ('hallo, bezoek, mag ik binnen komen?');
- als de deurflap omlaag is en er staan direct voor de deur twee gekruiste stokken, dan zijn de bewoners niet thuis of wensen zij geen bezoek te ontvangen.

Als de bewoners weggaan, sluiten zij de deurflap en binden deze vast. De rookflappen sluiten ze op dezelfde manier als bij zware regenval. Verder plaatsen ze twee stokken gekruist voor de deur: de deur is nu echt gesloten en iedere Indiaan respecteert dit.

Bij het binnengaan van de tipi is het gebruikelijk om de schoenen uit te trekken en deze in de buurt van het stookhout neer te zetten.

Over het algemeen zitten de mannen aan de noordzijde van de tipi en de vrouwen aan de zuidzijde. De eigenaar van de tipi zit doorgaans ten zuiden van de westelijke rustplaats met daarnaast, aan de noordzijde, de gasten.

Je hoeft deze gewoontes natuurlijk niet over te nemen. Mijn ervaring is echter dat ze het leven in een tipi veraangenamen en verrijken.

Geniet van het bouwen, wonen en leven.

Groetjes, Harry.

