

## Inleiding

Vanaf bladzijde 2 vindt u een samenvatting van de gevonden gegevens. Het geeft een overzicht van ouders en kind, die leiden tot -in dit voorbeeld- Leendert C. Scholtus. Tevens zijn gegevens van mijn moeders zijde opgenomen.

Over de nummering het volgende:

"Het nummersysteem van een kwartierstaat houdt in, dat de kwartierdrager nummer 1 is, zijn of haar vader nummer 2 en moeder nummer 3. De grootouders zijn dan 4, 5, 6 en 7, de overgrootouders 8, 9, 10, 11, 12, 13, 14 en 15. En zo verder. Op deze manier hebben alle mannelijke voorouders een even nummer, de vrouwelijke een oneven. [...] Per parentatie (of generatie) zijn de nummers verdubbeld: de vader van nummer 18 is 36, van nummer 19 nummer 38 enz."<sup>1</sup>

De personen die in het overzicht van bladzijde 3 niet voorkomen, maar er een broer of zus van zijn, hebben hetzelfde nummer als onze voorouder, met daar achter -in chronologische volgorde- een letter van het alfabet. We beginnen bij a, b, enz.

Wie het overzicht wil aanpassen aan zijn eigen situatie, vult bij 1 zijn eigen naam in, bij 2 en 3 die van zijn ouders. Dit geldt natuurlijk voor mijn broer, zussen, neven en nichten.

---

<sup>1</sup> W. Wijnands van Resandt, Op zoek naar onze voorouders, 's-Gravenhage, 1984

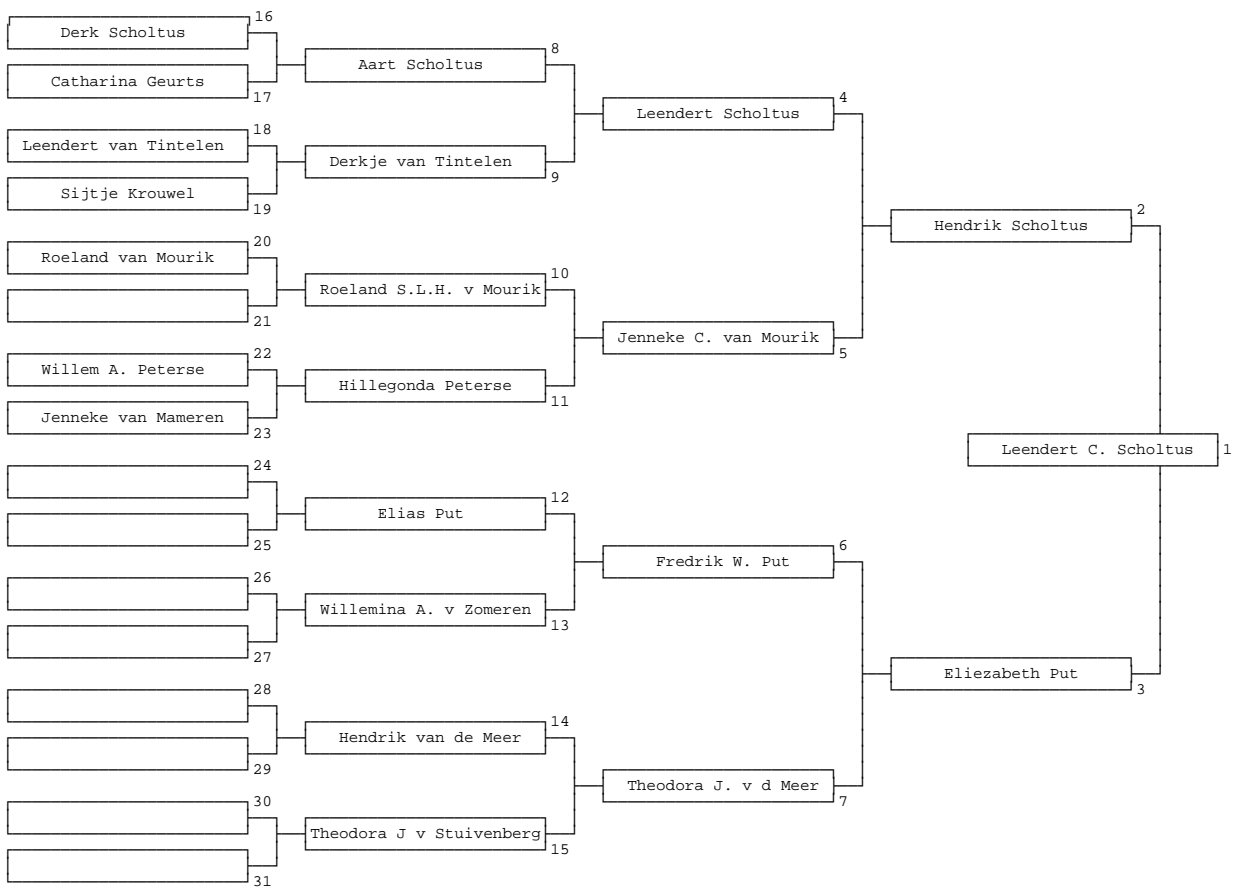

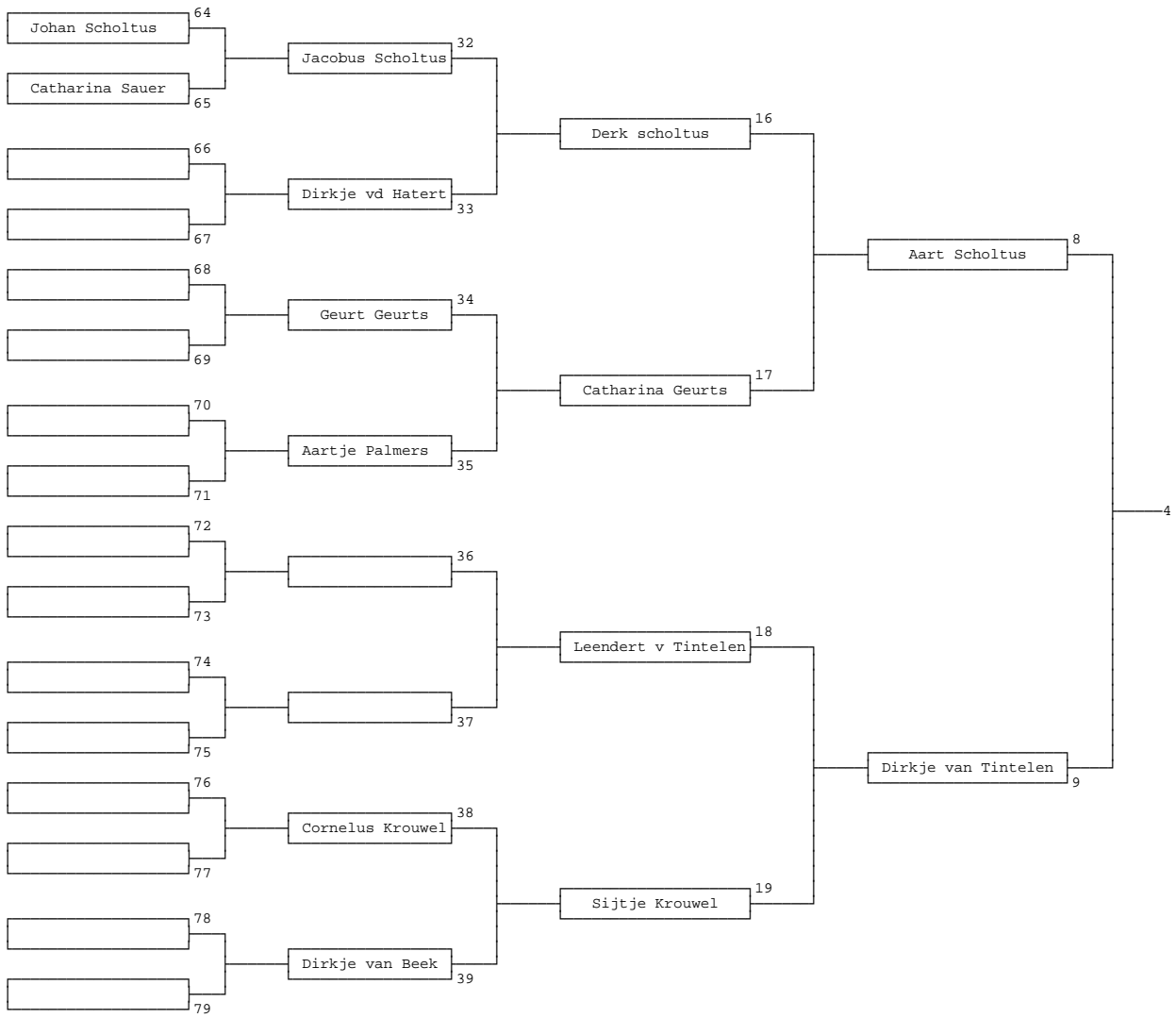

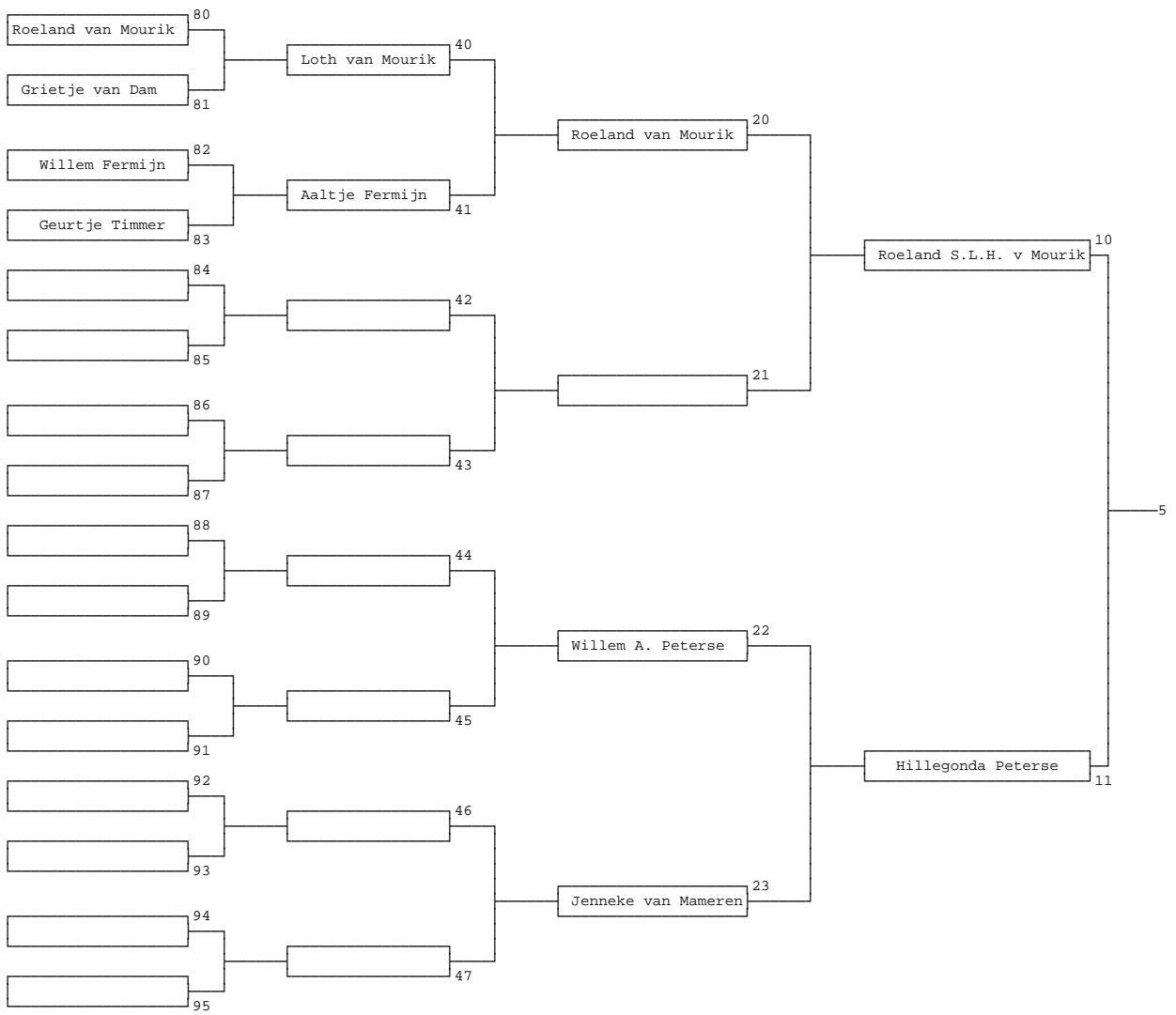

Zoelmond

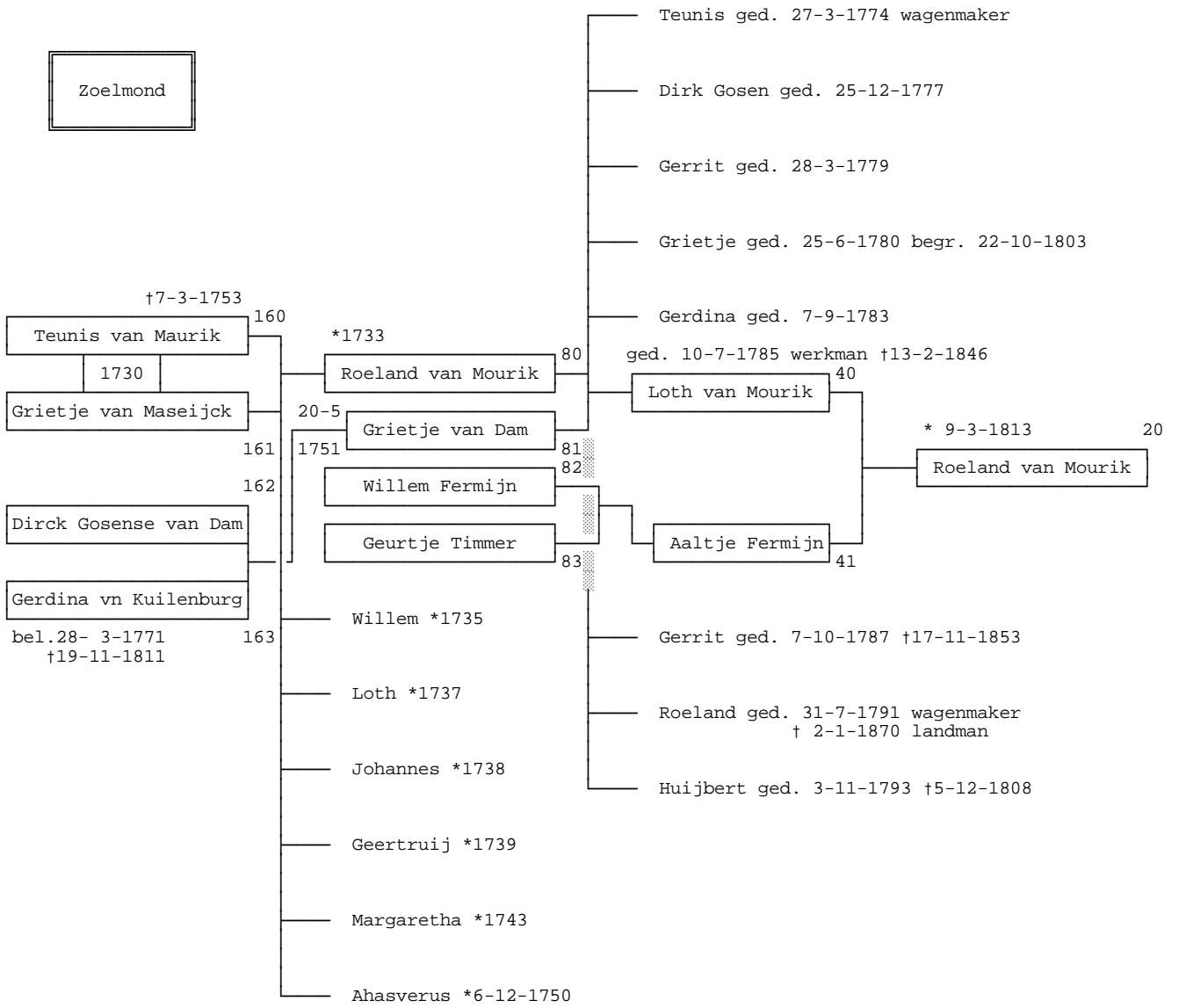

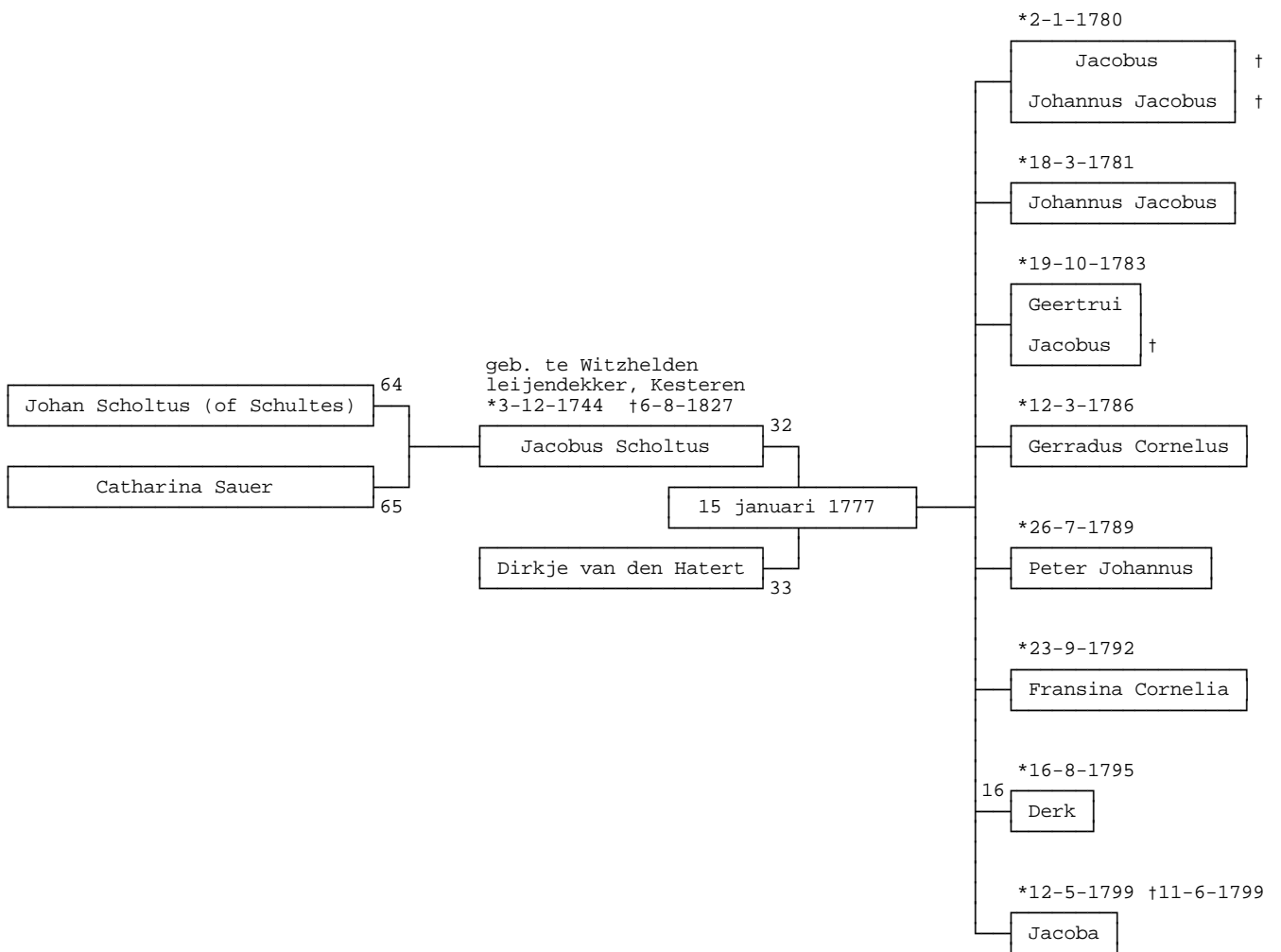

Arbeider, Opheusden

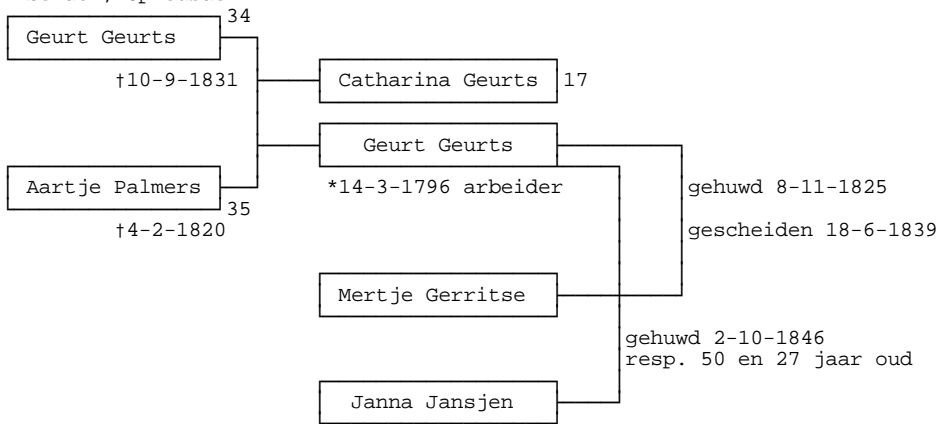

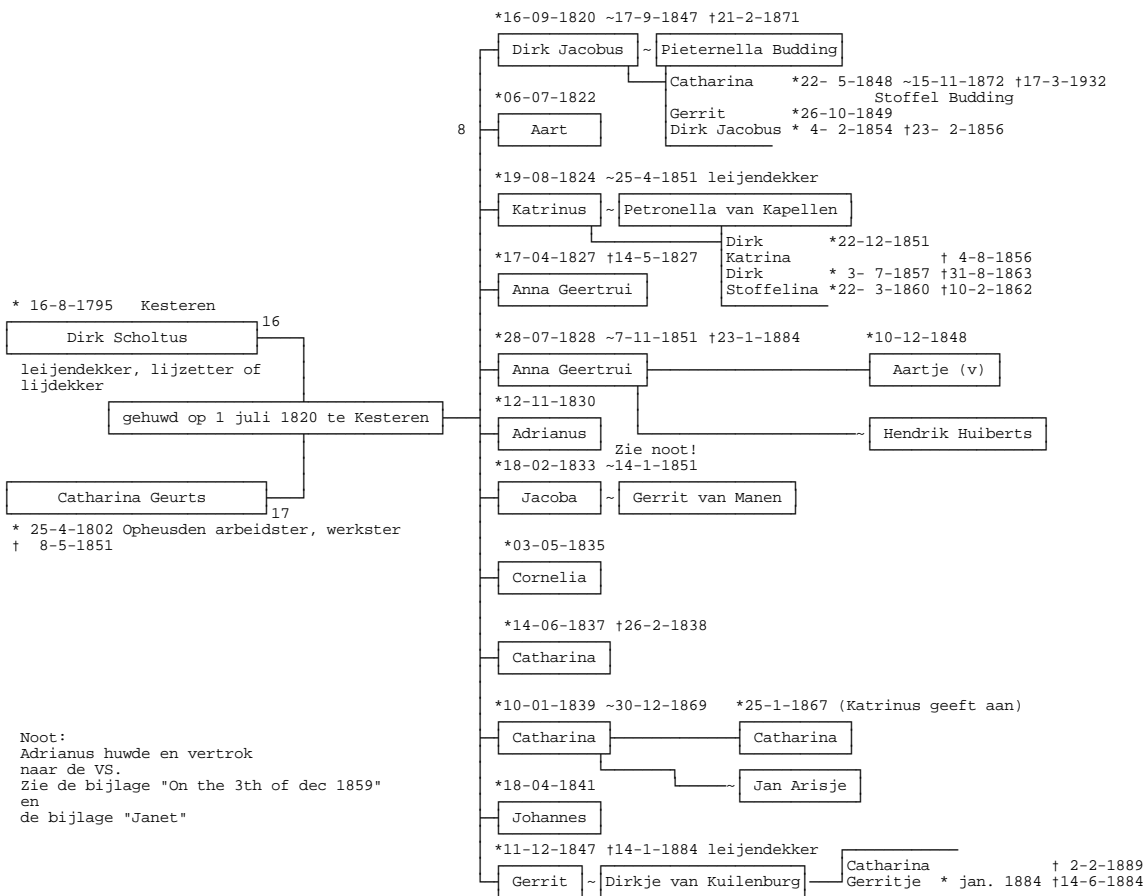



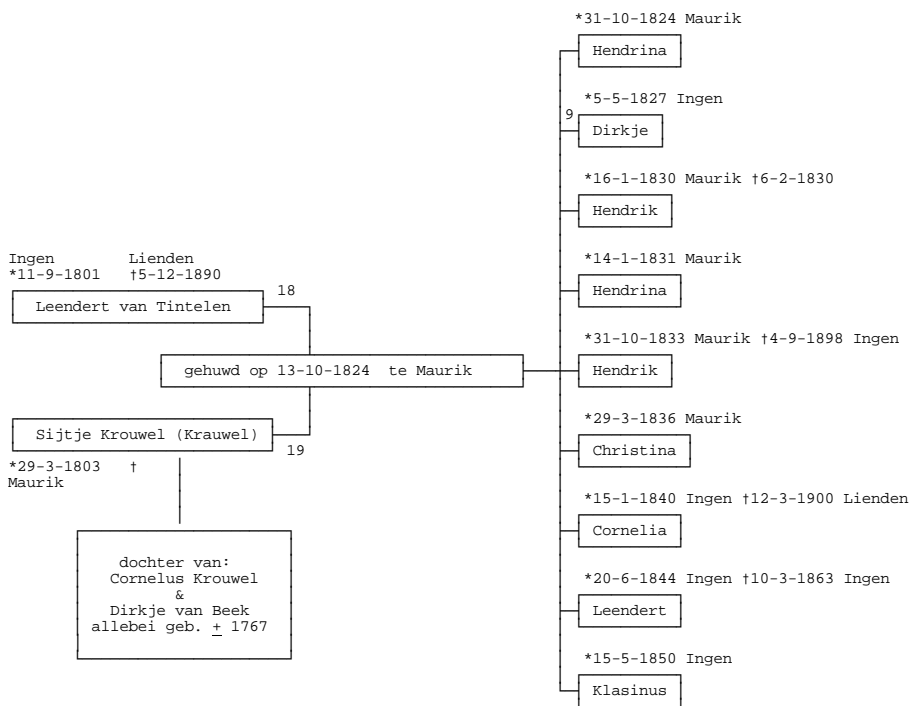

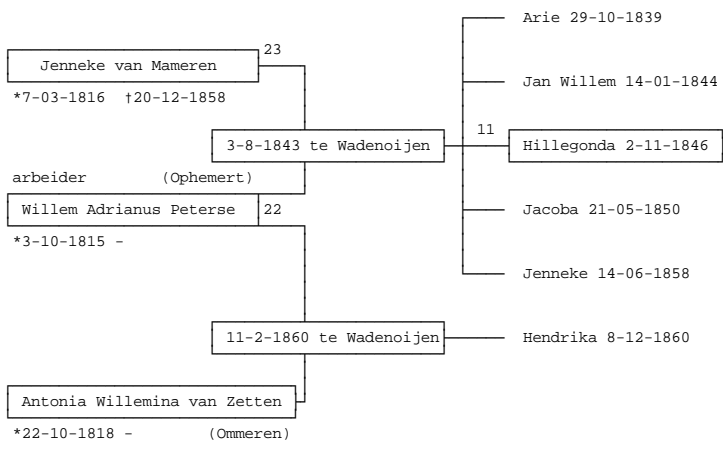

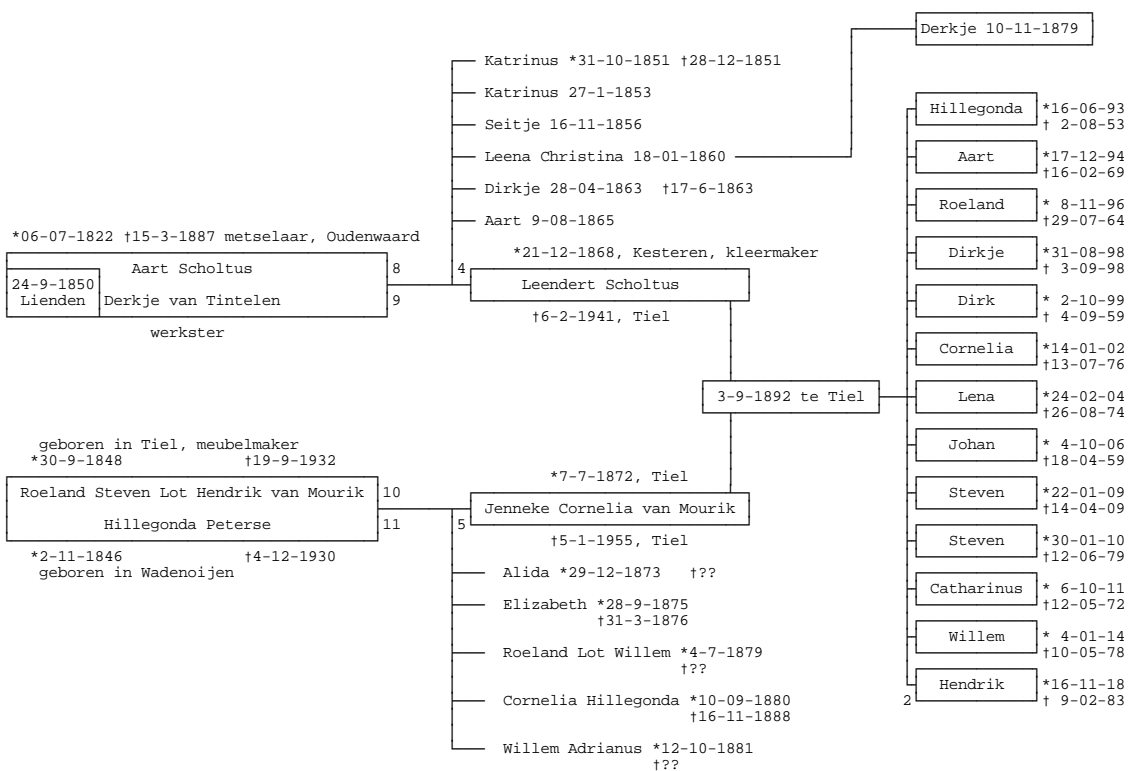

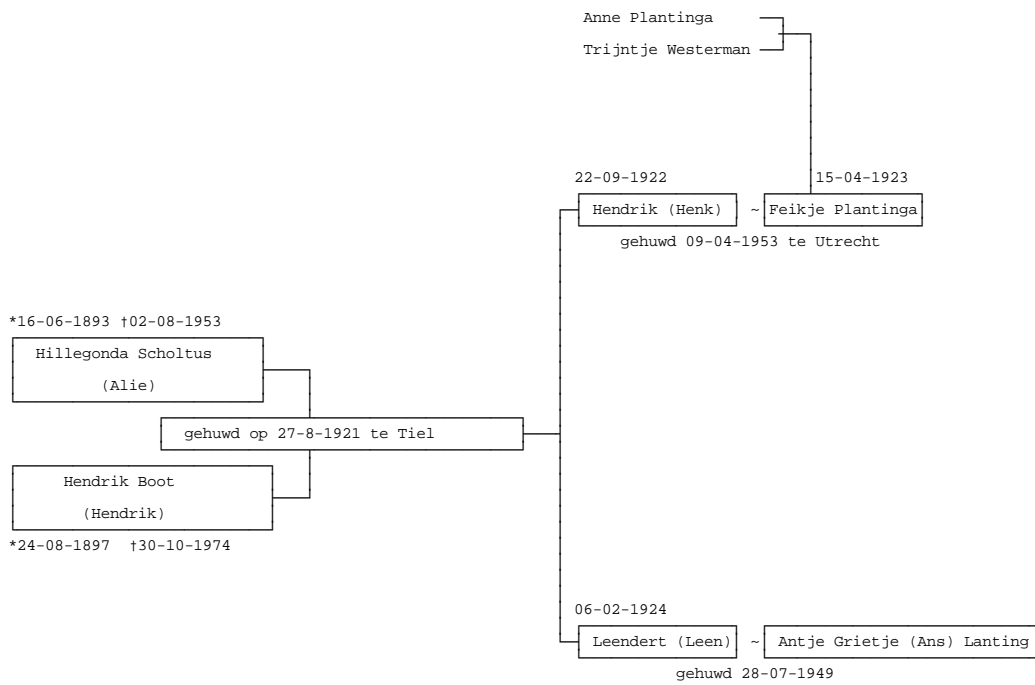

Kinderen uit het huwelijk van Hendrik Boot en Feikje Plantinga:

- 1) Yvonne Brigitta, geboren in Utrecht op 10-4-1954. Zij huwde op 2-11-1972 in Utrecht met Theodorus Johannes van der Meer, geboren op 10-10-1950 in Utrecht.
  - a) Linda Hendrika 13-05-1973, Utrecht
  - b) Martijn Stefanus 30-06-1974, Utrecht
  - c) Robin Johannes 19-12-1980, Utrecht
  
- 2) Hendrik, geboren in Utrecht op 2-3-1955. Hij huwde op 1-9-1978 met Johanna Schinkel, op 11-6-1951 geboren in Utrecht.
  - a) Esther Elisabeth 7-01-1981, Utrecht
  - b) Astrid Leontien 22-11-1983, Utrecht
  - c) Roland Hendrik Herbertus 12-04-1988, Utrecht
  
- 3) Hillegonda Alida, geboren in Utrecht op 10-7-1957
  
- 4) Annemieke, geboren in Utrecht op 4-7-1964. Zij huwde op 28-8-1987 te Utrecht met Freddie Fijn, geboren op 25-11-1961.
  - a) Yorick 29-07-1995 in Taipei (Taiwan).

Kinderen uit het huwelijk van Leendert Boot en Antje Grietje Lanting:

- 1) Margrietje, geboren op 7-4-1950. Zij is gehuwd op 7-7-1972 met Dirk (Dick) Johannes van Rooijen.
  - a) Dirk Cornelis (Nils) 21-11-1973, na een ernstige ziekte overleden op 25-7-1994.
  - b) Marleen 4-12-1978.
  
- 2) Hillegonda, geboren op 19-4-1953. Op 20-9-1974 is zij gehuwd met Piebe de Jong. Uit dit huwelijk is geboren:
  - a) Roelof Sybren 21-02-1980.

Op 29-4-1988 is zij hertrouwd Frank Krudde. Uit dit huwelijk is geboren

  - b) Leanne 17-09-1988.
  
- 3) Hendrik, geboren op 20-11-1954, die in 1986 huwde met Ria van Liempd.
  - a) Elleke 1-09-1986
  - b) Esther Selien 29-11-1987
  - c) Jarno 12-09-1989.

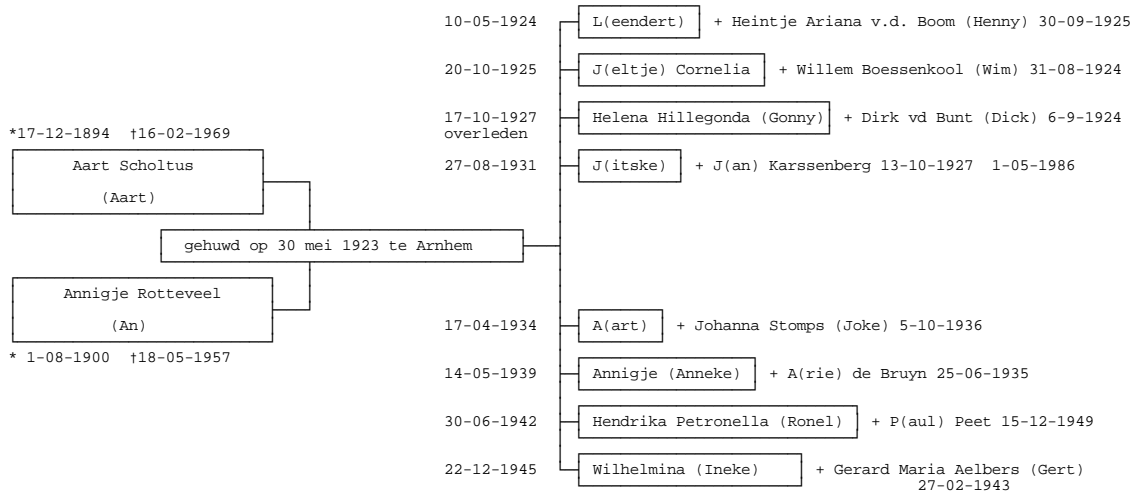

Kinderen uit het huwelijk van Willem Boessenkool en Jeltje Cornelia Scholtus:

- 1) Marijke, gehuwd met Arie Kuyvenhoven  
a) Aurelius                      b) Esther  
c) Idelet                         d) Marie-Louise  
e) Guido                         f) Willem
- 2) Tineke, gehuwd met Luit van den Brink  
a) Ingrid                         b) Willem  
c) Robbert                       d) Heleen  
e) Johan
- 3) Idelet, gehuwd met Henk Meijering  
a) Rudolf                        b) Claudet
- 4) Henk, gehuwd met Janetta  
a) Celeste                        b) Leo  
c) Simona                        d) Stephan  
e) Daniella
- 5) Aart, gehuwd met Hermie  
a) Talita                         b) Eunice  
c) Theo                         d) Wouter
- 6) Susan, gehuwd met Bruce Sherwood  
a) Le-Ann                        b) Grant  
c) Pamela
- 7) Hanneke
- 8) Maurits, gehuwd met Ineke  
a) Max                            b) Wim  
c) Janine                        d) Marlene
- 9) Johan, gehuwd met Ilse  
a) Lisa                            b) Ivan  
c) Jeanli
- 10) Claude, gehuwd met Chris Kempe  
a) Federik                        b) Anneli  
c) Wolraad
- 11) Marnix, gehuwd met Petra  
a) Cleo                            b) Arno  
c) Arno                            d) Laura  
e) Casper

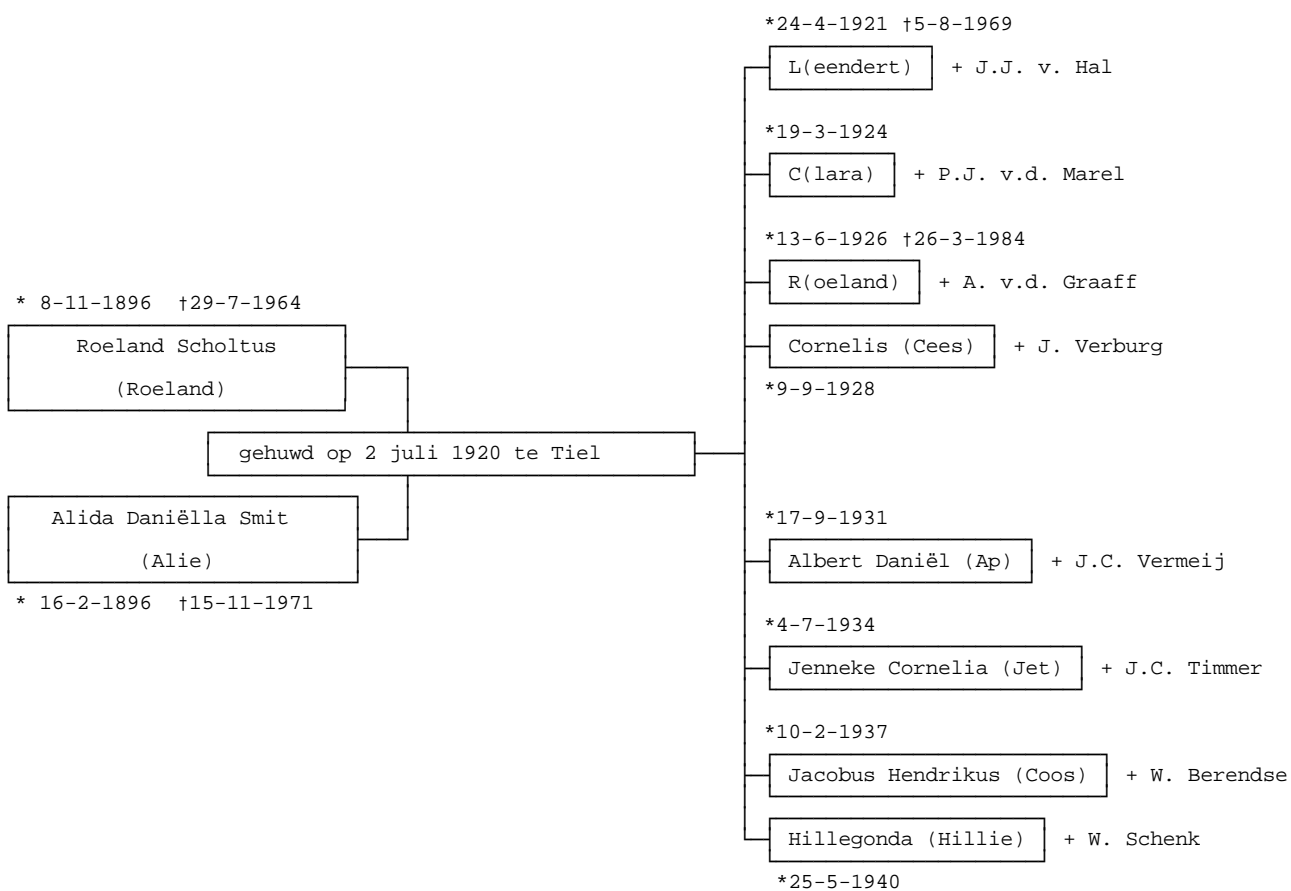



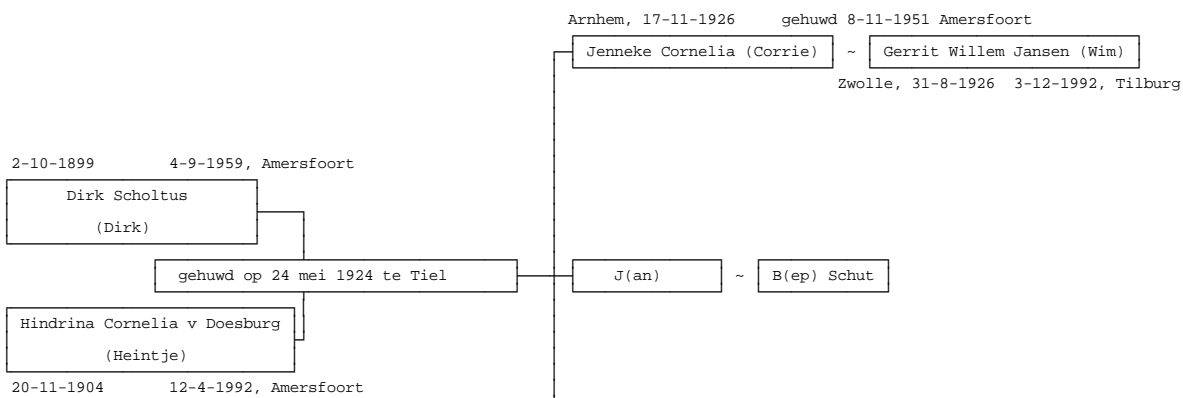

Kinderen van Wim en Corrie Jansen:

- 1) Robert Paul Theodoor (Rob) 4-12-1954, Op 19-8-1976 in Eindhoven gehuwd met Aaltje Ria (Alie) van der Leest, geboren op 20-4-1955 in Geleen.  
geboren: a) Marlous Viktoria 29-6-1984, Tilburg  
b) Tomas Alexander 27-8-1987, Tilburg
- 2) Angelina Theresia (Ineke) op 27-2-1961, Meerveldhoven, in Waalwijk op 23-9-1988 gehuwd met Peter Karel Otto (Peter) Kuijsten.  
geboren: a) Sylvia Hedwina Cornelia 24-4-1990, Waalwijk  
b) René Johannes Willem 20-4-1992, Waalwijk

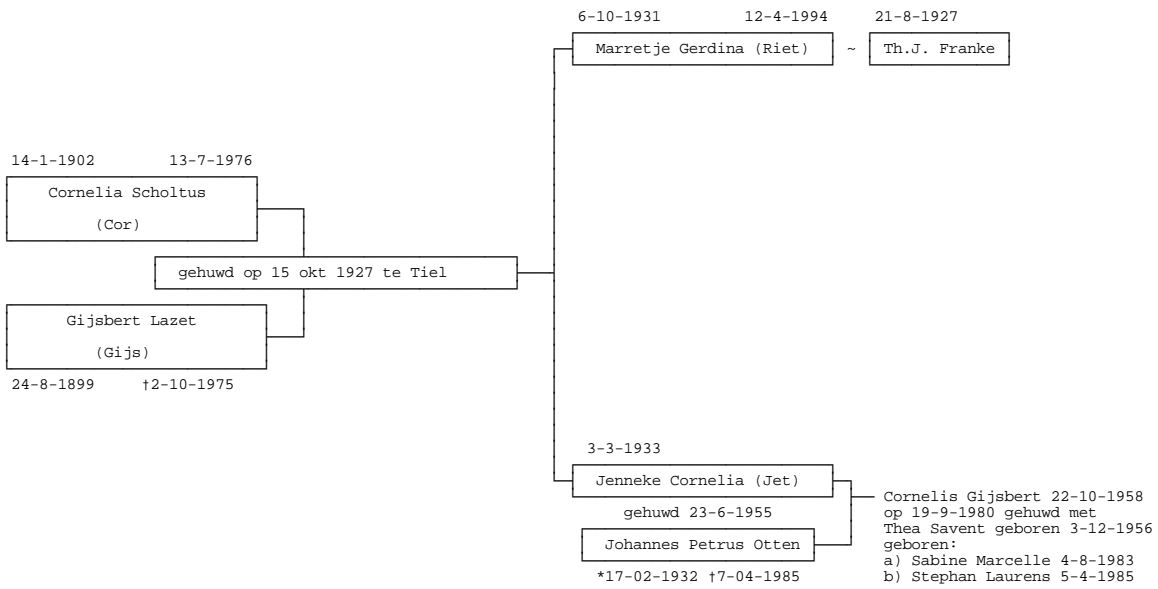

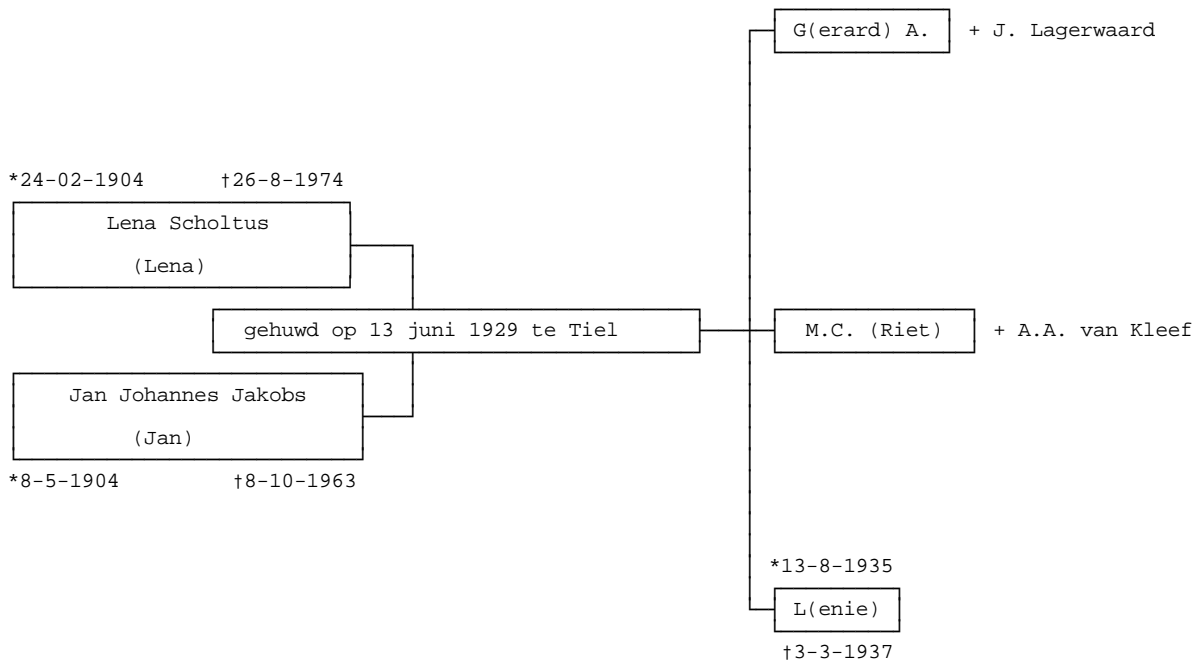

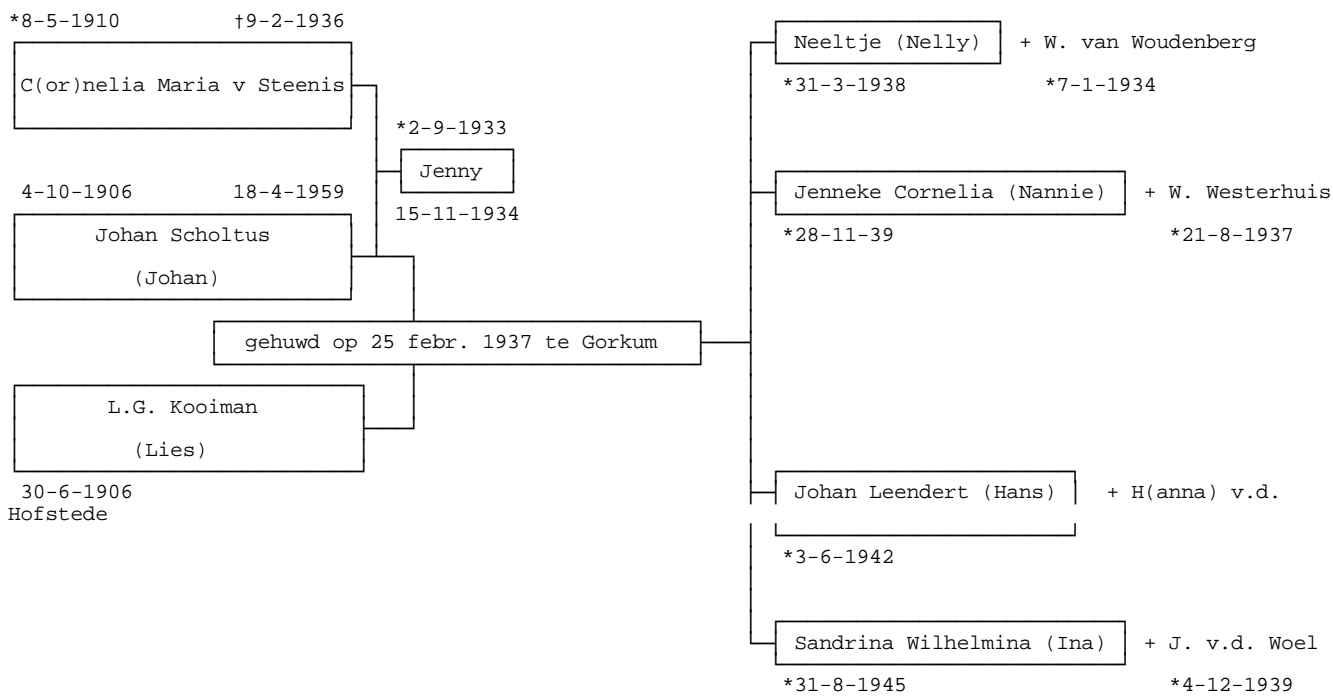

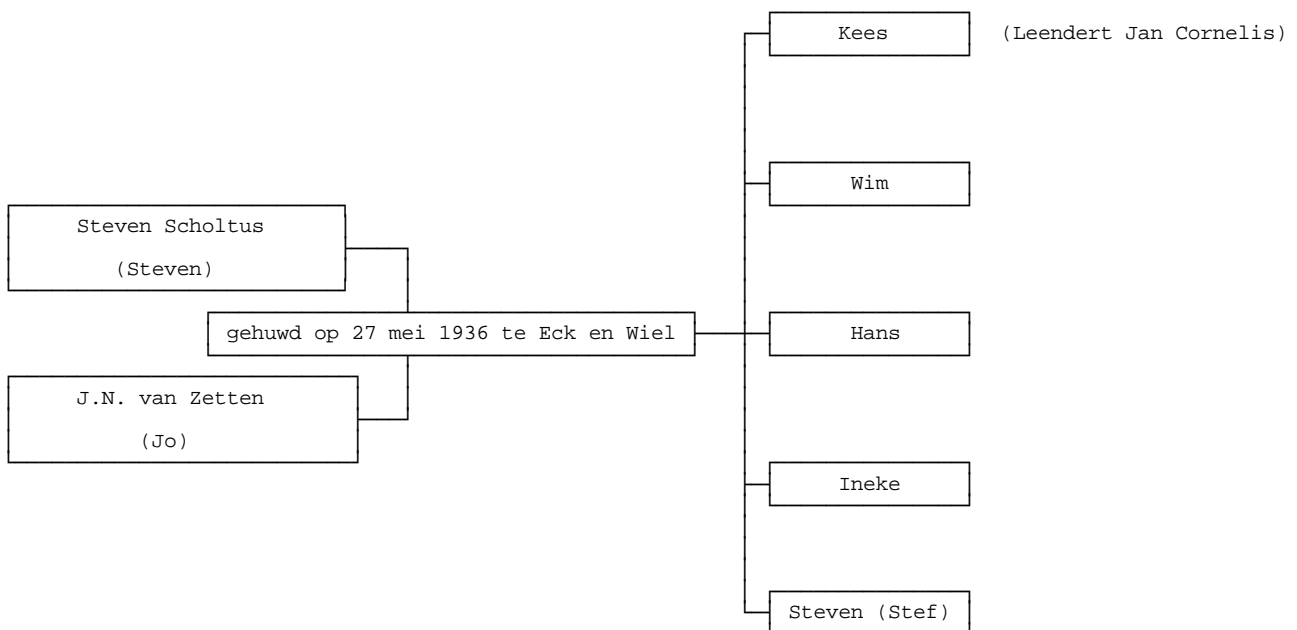

Leendert Jan Cornelis (Kees) Scholtus (geb. 2-3-1938) huwde op 20 dec. 1963 met Roelofje (Roely) Meuleman (geb. 18-5-1942). Zij zijn naar Australië geëmigreerd.

Geboren:

- 1) Teunie Karen (Karen), gehuwd met Craig Peter (Craig) Mckenner, dochter: Paige Casey;
- 2) Steven Benno (Benno), gehuwd met Louise Ellen (Louise) Thredgold, zonen: Thomas Benjamin (Thomas) en Jack Lawrence (Jack).

